

CATÁLOGO DE BEBIDAS



Gauche
publicidad



BEBIDAS

TAZAS

TAZ 001 TAZA ESPIRIT



Capacidad: 11 Oz
Material: Cerámica
Técnica de impresión: Grabado en Arena / Serigrafía / Termocalca
Área de impresión: 5.5 x 5.5 cm
Colores: Azul, Azul Rey, Blanco, Naranja, Negro, Rojo, Verde

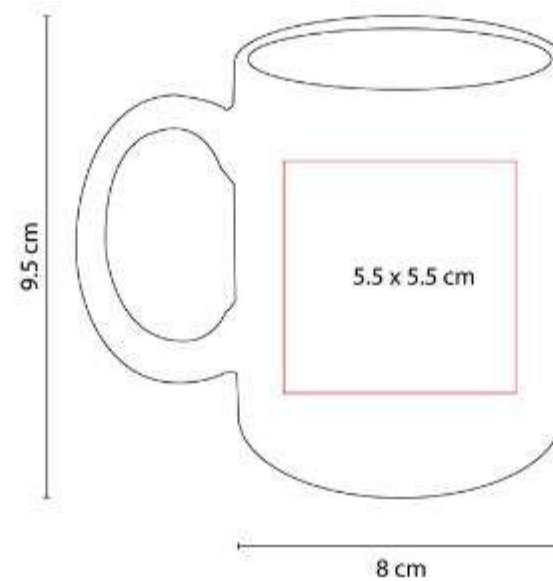

Taza de cerámica de color. Diseño clásico. Venta caja cerrada de 36 piezas.

TAZ 002 TAZA DOLCE



Capacidad: 15 Oz
Material: Cerámica
Técnica de impresión: Grabado en Arena / Serigrafía / Termocalca
Área de impresión: 5.2 x 6.6 cm
Colores: Amarillo, Azul, Negro, Rojo

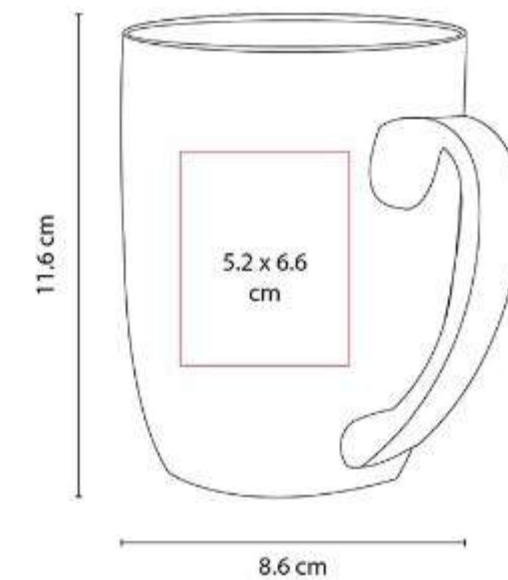

Taza de cerámica blanca con asa de color. Venta caja cerrada de 36 piezas.



TAZ 003
TAZA VERONA



Capacidad: 11 Oz

Material: Cerámica

Técnica de impresión: Grabado en Arena / Serigrafía / Termocalca

Área de impresión: 5.3 x 5.9 cm

Colores: Azul, Negro, Rojo, Verde

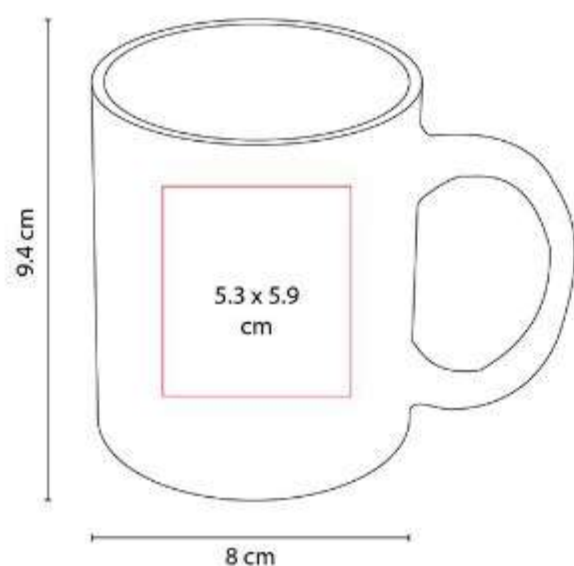

Taza de cerámica blanca con interior de color. Venta caja cerrada de 36 piezas.

TAZ 005
TAZA MOFFY



Capacidad: 11 Oz

Material: Cerámica

Técnica de impresión: Grabado en Arena / Serigrafía / Termocalca

Área de impresión: 5.6 x 5.9 cm

Colores: Azul, Negro, Rojo

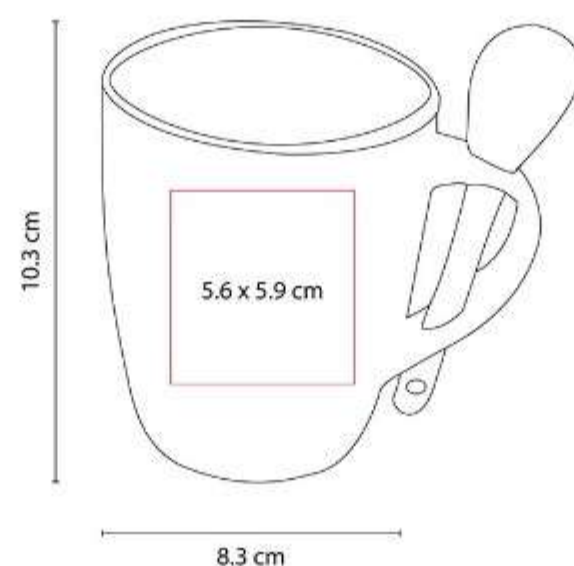

Taza de cerámica exterior blanco e interior de color. Incluye cuchara. Venta caja cerrada de 36 piezas.

TAZ 012
TAZA TAURÉ



Capacidad: 12 Oz

Material: Porcelana / Acero Inoxidable

Técnica de impresión: Láser / Pantógrafo / Tampografía

Área de impresión: 6.5 x 4 cm Porcelana / 4 x 1.5 cm Metal

Colores: Plata

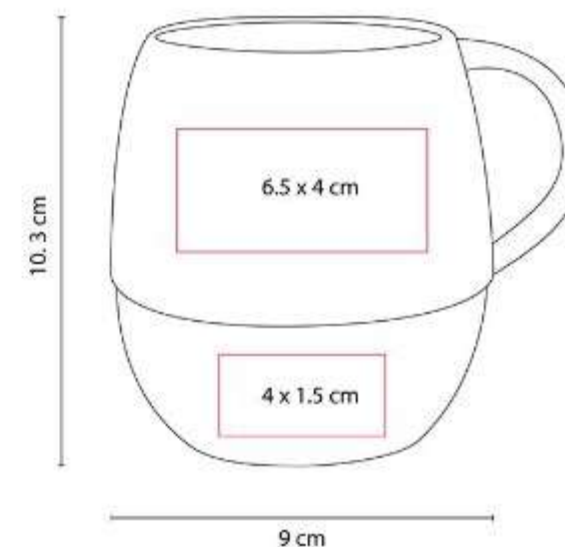

Taza de porcelana y base de acero inoxidable. Incluye caja de regalo. No usar en microondas ni lavavajillas.

TAZ 015
TAZA PARA SUBLIMAR FRISIA



Capacidad: 11 Oz
Material: Cerámica
Técnica de impresión: Sublimación / Termocalca
Área de impresión: 20 x 8 cm Extendido
Colores: Blanco

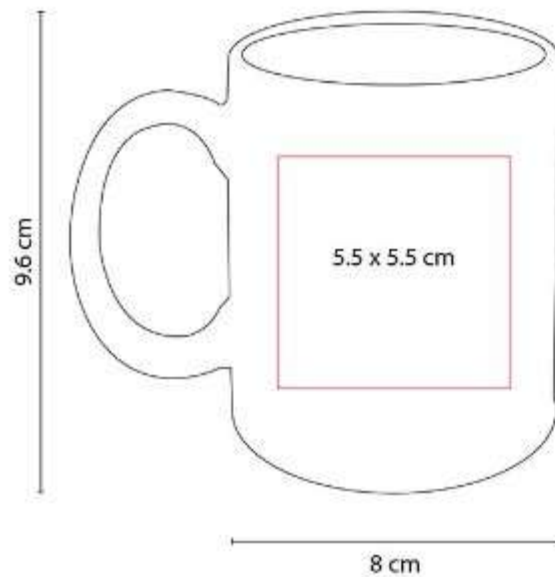

Taza para sublimar. Venta caja cerrada de 36 piezas.

TAZ 018
TAZA ATBARA



Capacidad: 16 Oz
Material: Plástico / Acero Inoxidable
Técnica de impresión: Serigrafía / Tampografía
Área de impresión: 5 x 5 cm
Colores: Blanco

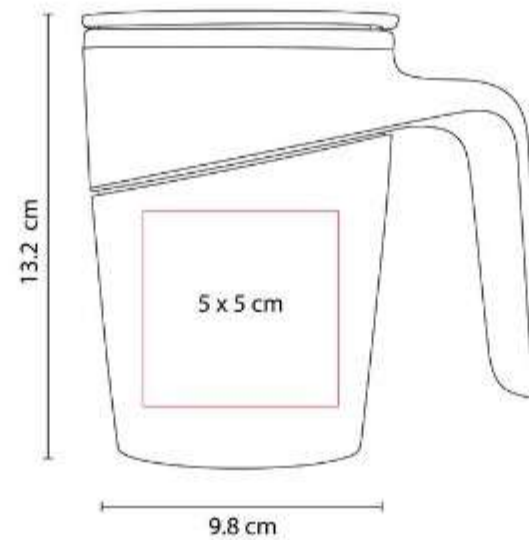

Doble pared. Pared interna de acero inoxidable y externa de plástico.

TAZ 019
TAZA KABBI



Capacidad: 11 Oz
Material: Cerámica
Técnica de impresión: Serigrafía
Área de impresión: 5.5 x 5.5 cm
Colores: Rojo

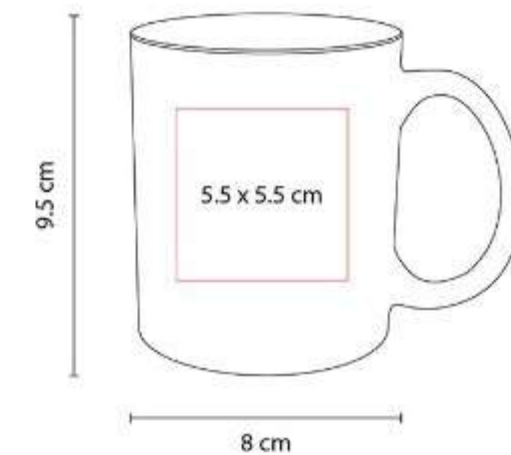

Taza de cerámica interior blanco y exterior de color neón en terminado mate. Venta caja cerrada de 36 piezas.



TAZ 021
TAZA ANNECY



Capacidad: 17 Oz
Material: Cerámica / Silicón
Técnica de impresión: Grabado en Arena / Serigrafía / Termocalca
Área de impresión: 6.5 x 6.5 cm
Colores: Azul, Naranja, Rojo, Verde

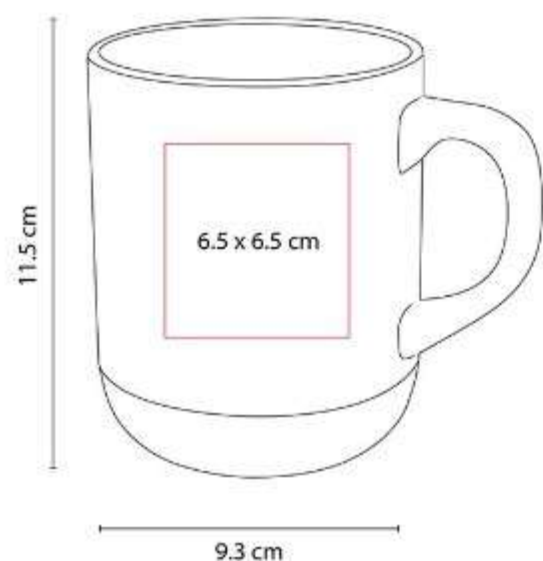

Taza de cerámica con base de silicón. Exterior blanco e interior de color. Incluye caja individual.

TAZ 023
TAZA NORTIA



Capacidad: 14 Oz
Material: Porcelana
Técnica de impresión: Grabado en Arena / Serigrafía / Tampografía / Termocalca
Área de impresión: 6 x 6 cm
Colores: Blanco, Gris, Rojo

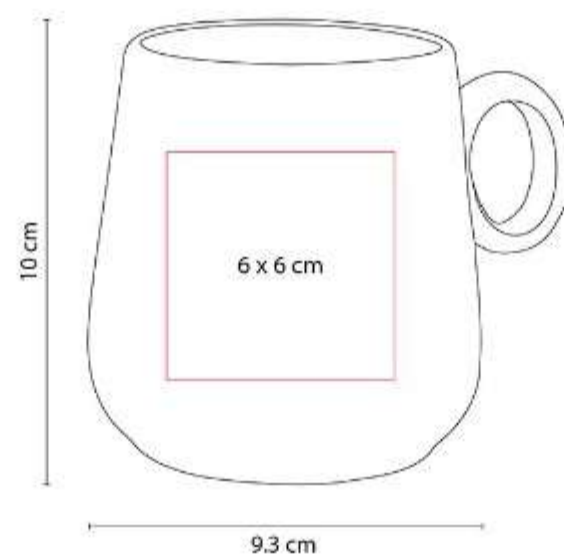

Taza de porcelana con asa circular. Incluye caja de regalo.

TAZ 024
TAZA KINSALE



Capacidad: 14 Oz
Material: Acero Inoxidable / Plástico
Técnica de impresión: Láser / Pantógrafo / Serigrafía / Tampografía
Área de impresión: 7 x 7 cm
Colores: Plata

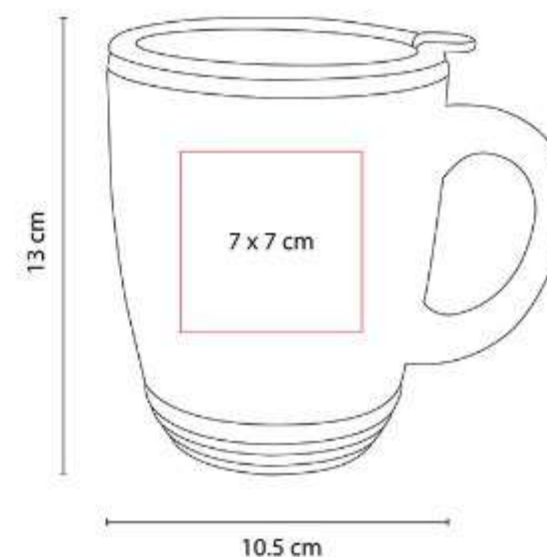

Doble pared. Pared interna de plástico y externa de acero inoxidable. Tapa de plástico con ranura.



TAZ 026
TAZA RIMO



Capacidad: 13 Oz
Material: Cerámica
Técnica de impresión: Grabado en Arena / Serigrafía / Termocalca
Área de impresión: 6 x 6 cm
Colores: Azul, Naranja, Negro, Rojo, Verde

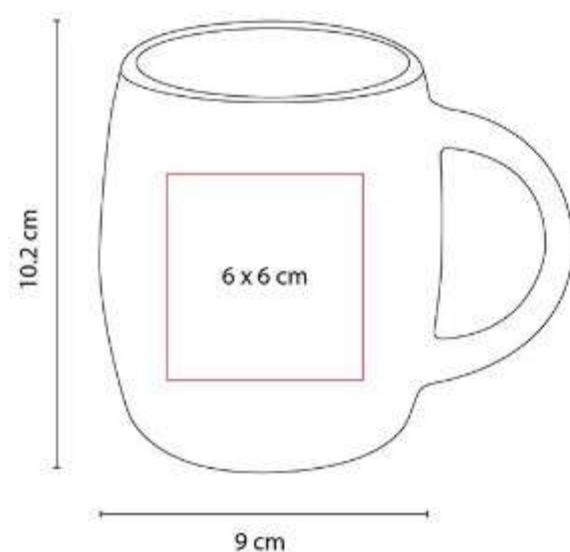

Taza de cerámica interior blanco y exterior de color. Incluye caja individual.

TAZ 027
TAZA GILLEN



Capacidad: 17 Oz
Material: Cerámica / Silicón
Técnica de impresión: Grabado en Arena / Serigrafía / Termocalca
Área de impresión: 6 x 9 cm
Colores: Azul, Gris, Naranja, Rojo, Verde



Taza de cerámica con base de silicón. Exterior blanco e interior de color. Incluye caja individual.

TAZ 028
TAZA MORTERATSCH



Capacidad: 13 Oz
Material: Porcelana
Técnica de impresión: Grabado en Arena / Serigrafía / Termocalca
Área de impresión: 6 x 6 cm
Colores: Blanco, Gris, Negro

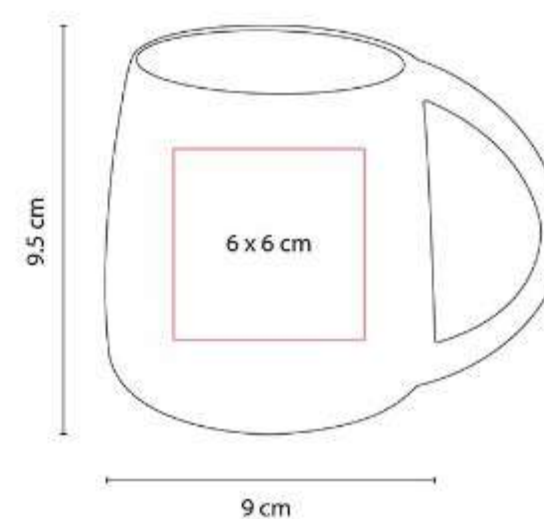

Taza de porcelana interior blanco y exterior de color. Terminado mate. Incluye caja individual.



TAZ 029
SET DE TAZAS IWAO



Capacidad: 8 Oz
Material: Cerámica / Bambú
Técnica de impresión: Láser / Serigrafía
Área de impresión: 3.5 x 3.5 cm Taza / 15 x 2 cm Base
Colores: Blanco

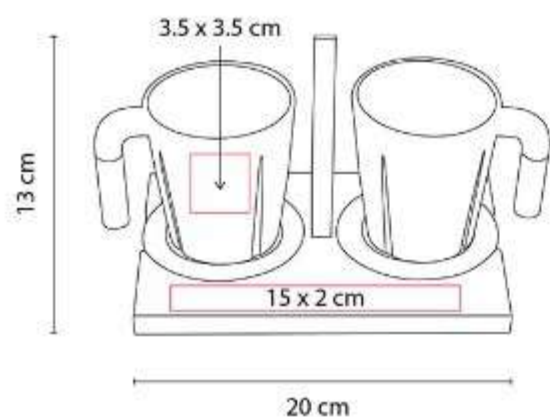

Juego de tazas. Incluye dos tazas de cerámica con asa de bambú, base de bambú con dos porta tazas y caja de regalo.

TAZ 031
TAZA FIORLAND



Capacidad: 16 Oz
Material: Cerámica / Bambú
Técnica de impresión: Grabado en Arena / Serigrafía / Tampografía
Área de impresión: 6 x 6 cm
Colores: Blanco, Negro

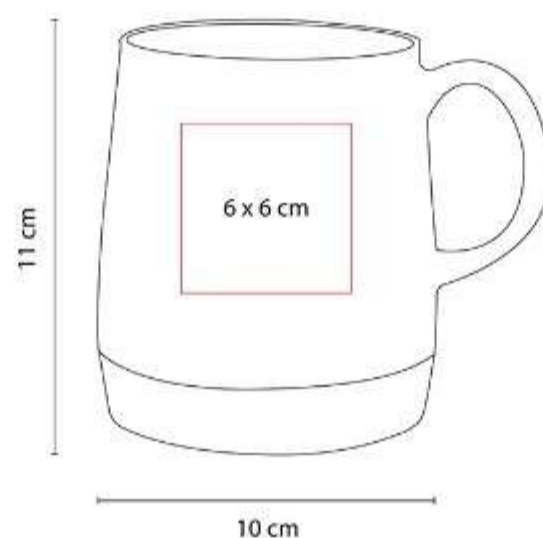

Taza de cerámica con base de bambú. Terminado mate. Incluye caja individual. No usar en microondas ni lavavajillas.

TAZ 033
TAZA KILIA



Capacidad: 300 ml
Material: Acero Inoxidable / Plástico / Corcho
Técnica de impresión: Láser / Pantógrafo / Serigrafía / Tampografía
Área de impresión: 6 x 5 cm
Colores: Azul, Gris, Rojo

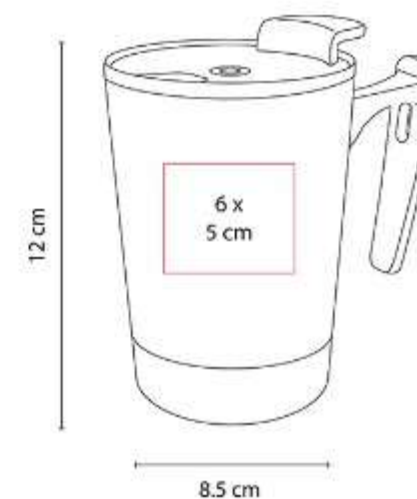

Doble pared. Pared interna de plástico y externa de acero inoxidable. Base de corcho.

TAZ 034
TAZA SAIMAA



Capacidad: 11 Oz
Material: Cerámica
Técnica de impresión: Grabado en Arena / Serigrafía / Tampografía
Área de impresión: 6 x 7 cm
Colores: Blanco, Gris, Negro

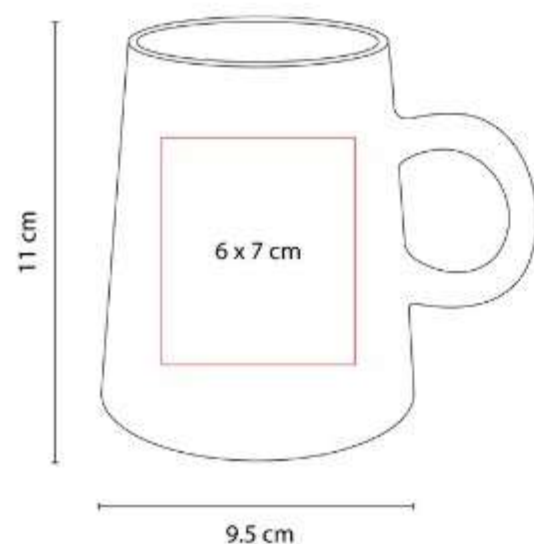

Taza de cerámica interior blanco y exterior de color. Terminando mate. Venta caja cerrada de 36 piezas.

TAZ 035
TAZA PARA SUBLIMAR RANIJI



Capacidad: 17 Oz
Material: Cerámica
Técnica de impresión: Sublimación / Termocalca
Área de impresión: 19 x 11 cm Extendido
Colores: Blanco

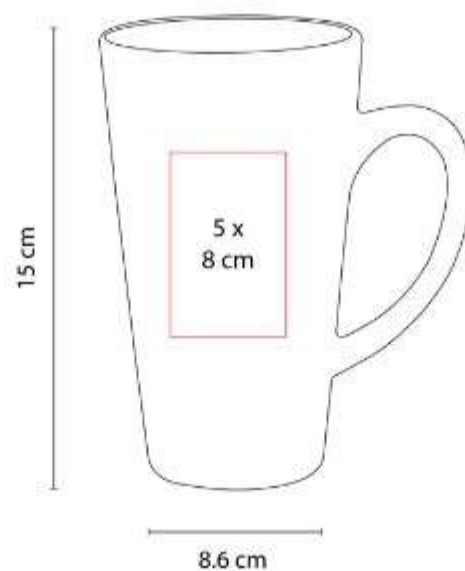

Taza para sublimar. Venta caja cerrada de 24 piezas.

TAZ 036
TAZA PARA SUBLIMAR PANAJI



Capacidad: 11 Oz
Material: Cerámica
Técnica de impresión: Sublimación / Termocalca
Área de impresión: 20 x 8 cm Extendido
Colores: Azul, Naranja, Negro, Rojo, Verde

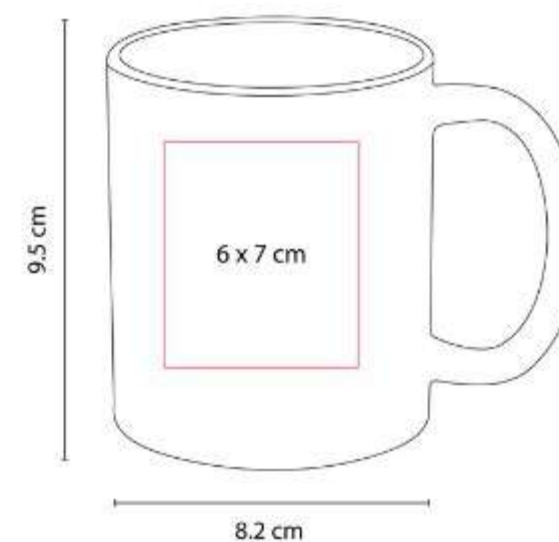

Taza para sublimar exterior blanco e interior de color. Venta caja cerrada de 36 piezas.





TAZ 037 TAZA PARA SUBLIMAR MARGAO



Capacidad: 11 Oz
Material: Cerámica
Técnica de impresión: Sublimación / Termocalca
Área de impresión: 18 x 5.5 cm Extendido
Colores: Azul, Negro, Rojo

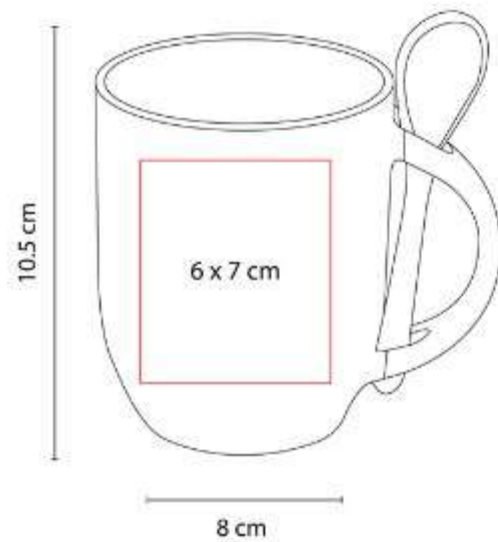

Taza para sublimar exterior blanco e interior de color. Incluye cuchara. Venta caja cerrada de 36 piezas.

TAZ 038 TAZA BIKANER



Capacidad: 9.1 Oz
Material: Porcelana / Corcho
Técnica de impresión: Serigrafía / Tampografía
Área de impresión: 6 x 4 cm
Colores: Blanco, Negro

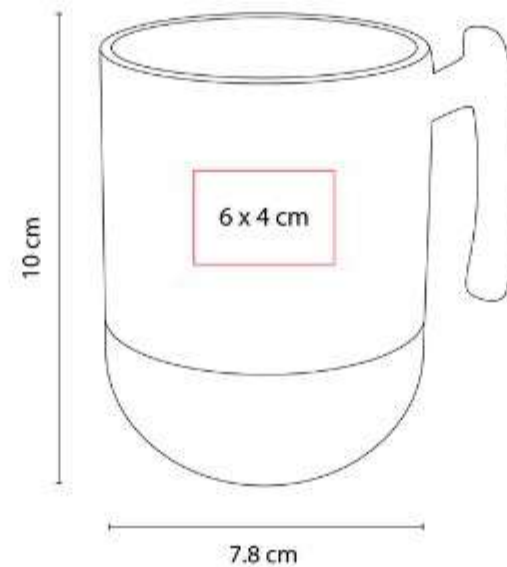

Taza de porcelana con base de corcho. Incluye caja individual. No usar en microondas ni lavavajillas.

TAZ 039 TAZA LEWES



Capacidad: 350 ml
Material: Acero Inoxidable / Plástico
Técnica de impresión: Láser / Serigrafía
Área de impresión: 6 x 5 cm
Colores: Azul, Negro

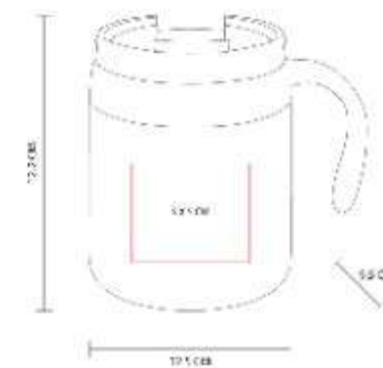

Doble pared. Cerrado al vacío. Pared interna y externa de acero inoxidable.

TAZ 041
TAZA SAVOR



Capacidad: 340ml
Material: Acero Inoxidable / Corcho / Plástico
Técnica de impresión: Láser / Serigrafía
Área de impresión: 6.5 x 6 cm
Colores: Azul, Gris



Doble pared. Cerrado al vacío. Pared interna y externa de acero inoxidable. Base texturizada elaborada de corcho y PVC.

TAZ 042
TAZA MÁGICA PARA SUBLIMAR



Capacidad: 11 Oz
Material: Cerámica
Técnica de impresión: Sublimación
Área de impresión: 20 x 8 cm Extendido
Colores: Negro

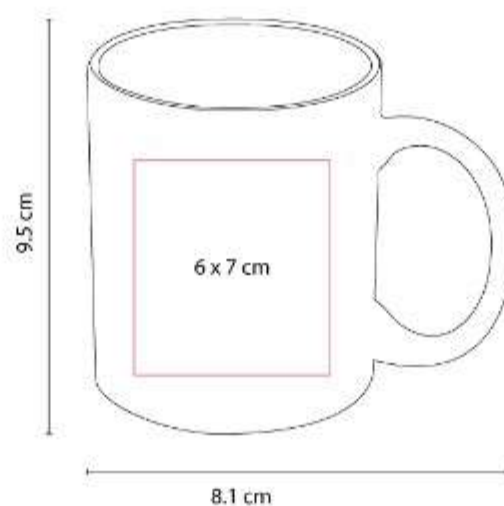

Taza para sublimación de cerámica termosensible que cambia de color al verterle agua caliente.

TAZ 043
TAZA AMMY



Capacidad: 16 Oz
Material: Cerámica
Técnica de impresión: Serigrafía / Tambo de seda / Arena
Área de impresión: 5 x 6 cm
Colores: Azul, Naranja, Negro, Rojo, Verde



Taza de cerámica interior blanco y exterior de color. Terminando mate. Venta caja cerrada de 36 piezas.



TAZ 044
TAZA ATZIRI



Capacidad: 11 Oz
Material: Cerámica
Técnica de impresión: Serigrafía / Tampografía
Área de impresión: 5 x 5.5 cm
Colores: Amarillo, Azul, Blanco, Naranja, Rojo, Verde



Taza de cerámica interior de color y exterior negro. Terminando mate. Venta caja cerrada de 36 piezas.

TAZ 045
TAZA MALI



Capacidad: 11 Oz
Material: Porcelana / Madera de Caucho / Acero Inoxidable 201
Técnica de impresión: Serigrafía / Tampografía
Área de impresión: 6 x 6 cm
Colores: Blanco, Negro



Taza de porcelana con tapa y asa de madera. Incluye cuchara metálica y caja individual.

TAZ 046
TAZA NEUE



Capacidad: 11 Oz
Material: Acero Inoxidable / Plástico
Técnica de impresión: Láser / Serigrafía / Tampografía
Área de impresión: 4 x 5 cm
Colores: Plata



Doble pared. Pared interna y externa de acero inoxidable. Tapa de plástico con válvula de seguridad.

TAZ 047
TAZA MARIELLA



Capacidad: 16 Oz
Material: Cerámica / Acero Inoxidable / Madera de Haya
Técnica de impresión: Serigrafía / Tampografía
Área de impresión: 5 x 5 cm
Colores: Blanco, Negro



Taza de cerámica con asa de madera. Tapa de plástico con válvula de seguridad. Incluye caja individual.

TAZ 049
TAZA BOLLE



Capacidad: 300 ml
Material: Acero Inoxidable / Plástico
Técnica de impresión: Láser / Serigrafía
Área de impresión: 4.5 x 4 cm
Colores: Azul, Blanco, Negro



Doble pared. Cerrado al vacío. Pared interna y externa de acero inoxidable. Tapa de plástico con ranura.

TAZ 050
TAZA BELIZA



Capacidad: 400 ml
Material: Acero Inoxidable / Plástico
Técnica de impresión: Láser / Serigrafía
Área de impresión: 6 x 5 cm
Colores: Blanco, Negro



Doble pared. Cerrado al vacío. Pared interna y externa de acero inoxidable. Terminado rugoso.



TAZ 051
SET DE TAZA TISANA



BEBIDAS | TAZAS

NUEVO
2023



Capacidad: 250 ml
Material: Vidrio Borosilicato / Bambú
Técnica de impresión: Serigrafía / Láser
Área de impresión: 4 x 4 cm Taza / 5 x 5 cm Base
Colores: Beige



Juego de taza. Incluye 1 taza doble pared de vidrio resistente a bebidas calientes y frías, base y cuchara de bambú.

TAZ 052
TAZA ECO EVERTON



Capacidad: 350 ml
Material: Plástico / Fibra de Trigo
Técnica de impresión: Serigrafía / Tampografía
Área de impresión: 5 x 2.5 cm
Colores: Beige, Gris, Negro



Eco friendly. Por el tipo de material, el color puede variar.

TAZ 053
TAZA PARA SUBLIMAR TECAF



Capacidad: 11 Oz
Material: Vidrio
Técnica de impresión: Sublimación
Área de impresión: 19.5 x 9 cm Extendido
Colores: Azul, Rojo, Rosa, Verde



Taza de vidrio para sublimar con degradado de color en la base y asa. Venta caja cerrada de 36 piezas.

TAZ 054
TAZA ILMA



Capacidad: 16 Oz
Material: Cerámica / Plástico / Metal
Técnica de impresión: Láser en Placa
Área de impresión: 4 x 1.5 cm
Colores: Blanco, Negro, Rosa



Taza tarro de cerámica con placa metálica para impresión. Tapa de rosca de plástico con recubrimiento metalizado.

TAZ 055
TAZA BAMBUSA



Capacidad: 12 Oz
Material: Cerámica / Bambú / Acero Inoxidable / Metal
Técnica de impresión: Láser en Placa
Área de impresión: 4 x 1.5 cm
Colores: Azul, Blanco, Negro



Taza de cerámica con placa metálica para impresión. Incluye tapa de bambú y cuchara metálica.

TAZ 056
TERMO DE CERÁMICA BOOTLE



Capacidad: 320 ml
Material: Cerámica / Madera
Técnica de impresión: Serigrafía
Área de impresión: 5 x 3 cm
Colores: Blanco, Negro



Doble pared de cerámica con tapa de madera.



TAZ 057
TAZA MABUM



Capacidad: 9 Oz
Material: Cerámica / Bambú
Técnica de impresión: Serigrafía
Área de impresión: 5 x 3 cm
Colores: Blanco, Gris, Negro

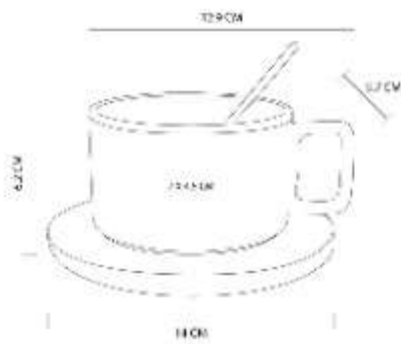

Taza de cerámica con base de bambú y cuchara metálica dorada. Terminado mate con detalle dorado en filo y asa.

TAZ 058
TAZA IGLASI

NUEVO
2023



Capacidad: 6 Oz
Material: Vidrio Borosilicato
Técnica de impresión: Serigrafía
Área de impresión: 5 x 3 cm
Colores: Blanco



Taza doble pared de vidrio resistente a bebidas calientes y frías. Incluye caja individual.

TAZ 059
TAZA PARA SUBLIMAR BANAO



Capacidad: 13 Oz
Material: Vidrio / Plástico / Silicón
Técnica de impresión: Sublimación
Área de impresión: 19.5 x 8.5 cm Extendido
Colores: Amarillo, Azul, Naranja, Rojo



Taza de vidrio para sublimar.

TAZ 060
TAZA HANOI



Capacidad: 12 Oz
Material: Cerámica / Bambú
Técnica de impresión: Láser / Serigrafía
Área de impresión: 6 x 6 cm Taza / 5 x 5 Tapa
Colores: Blanco, Negro



Taza de cerámica terminado mate. Incluye asa y tapa de bambú.

TAZ 061
TAZA SIDAMA



Capacidad: 10 Oz
Material: Cerámica / Corcho
Técnica de impresión: Serigrafía
Área de impresión: 6 x 5 cm
Colores: Blanco, Negro



Taza de cerámica terminado mate. Base de corcho. Incluye tapa de plástico con válvula de seguridad.

TAZ 062
TAZA TASSE



Capacidad: 600ml
Material: Acero Inoxidable / Plástico
Técnica de impresión: Serigrafía / Láser
Área de impresión: 6 x 6 cm
Colores: Azul, Blanco, Morado, Negro



Doble pared. Cerrado al vacío. Pared interna y externa de acero inoxidable. Terminado rugoso.



TAZ 063
TAZA GLISSER



Capacidad: 330 ml
Material: Acero Inoxidable / Plástico
Técnica de impresión: Serigrafía
Área de impresión: 6 x 4.5 cm
Colores: Azul, Beige, Gris



Doble pared cerrado al vacío. Pared interna y externa de acero inoxidable.

TMPS 26
TAZA TÉRMICA BURGOS



Capacidad: 12 Oz
Material: Plástico / Acero Inoxidable
Técnica de impresión: Serigrafía / Tampografía
Área de impresión: 5.9 x 6.2 cm
Colores: Amarillo, Azul, Negro, Rojo, Transparente, Verde

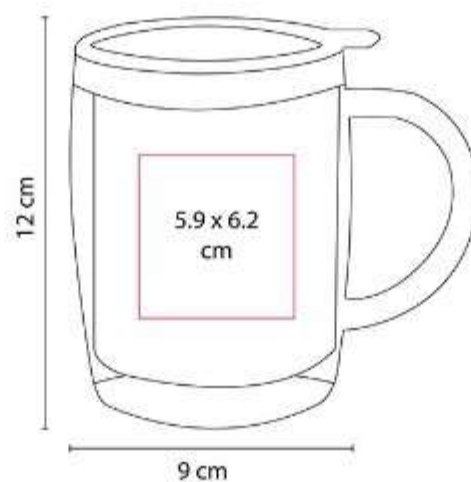

Doble pared. Pared interna de acero inoxidable y externa de plástico.

TERMOS METÁLICOS

ELM 001
TERMO ARTISAN



Capacidad: 475 ml
Material: Acero Inoxidable / Cerámica / Silicón
Técnica de impresión: Láser / Serigrafía
Área de impresión: 6 x 2 Arriba / 6 x 5 cm Abajo
Colores: Azul, Cafe, Gris, Negro



Tecnología TrueBarrierT que usa aislamiento de triple pared.

ELM 002
TERMO ICONIC



Capacidad: 590 ml
Material: Acero Inoxidable / Bambú / Silicón
Técnica de impresión: Láser / Serigrafía
Área de impresión: 5 x 13 cm
Colores: Azul, Negro, Rosa, Verde



Tecnología TrueBarrierT que usa aislamiento de triple pared.



ELM 003
TERMO LOWBALL



Capacidad: 295 ml
Material: Acero Inoxidable / Tritan / Silicón
Técnica de impresión: Láser / Serigrafía
Área de impresión: 6 x 4 cm
Colores: , Cafe, Negro



Tecnología TrueBarrierT que usa aislamiento de triple pared.

TMPS 107
TERMO KANPUR



Capacidad: 520 ml
Material: Acero Inoxidable / Plástico
Técnica de impresión: Láser / Serigrafía / Tampografía
Área de impresión: 6 x 14 cm
Colores: Plata

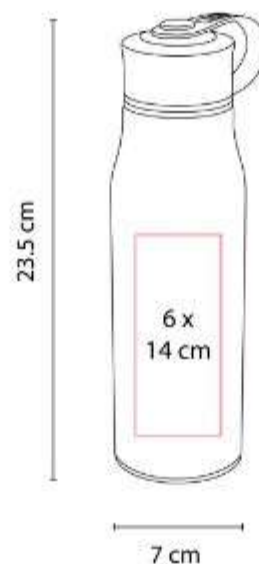

Doble pared. Cerrado al vacío. Pared interna y externa acero inoxidable. Tapa con asa de plástico.

TMPS 108
TERMO BREMEN



Capacidad: 750 ml
Material: Acero Inoxidable / Plástico / Silicón
Técnica de impresión: Láser / Serigrafía / Tampografía
Área de impresión: 6 x 14 cm
Colores: Gris, Negro

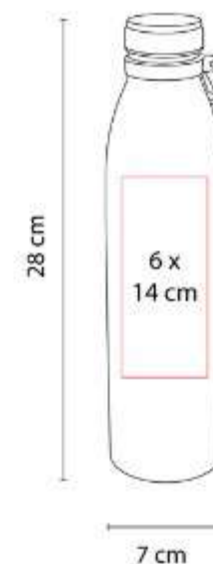

Doble pared. Cerrado al vacío. Pared interna y externa acero inoxidable. Tapa de rosca con banda de silicón.

TMPS 109
TERMO BAMBUS



Capacidad: 400 ml
Material: Acero Inoxidable / Bambú / Plástico / Silicón
Técnica de impresión: Láser / Serigrafía / Tampografía
Área de impresión: 5 x 6 cm Metal / 5 x 4 cm Bambú
Colores: Negro



Doble pared con base de bambú. Cerrado al vacío. Pared interna y externa de acero inoxidable.

TMPS 11
TERMO SPACE



Capacidad: 530 ml
Material: Plástico
Técnica de impresión: Serigrafía / Tampografía
Área de impresión: 4.2 x 10.5 cm
Colores: Blanco, Negro, Rojo, Verde

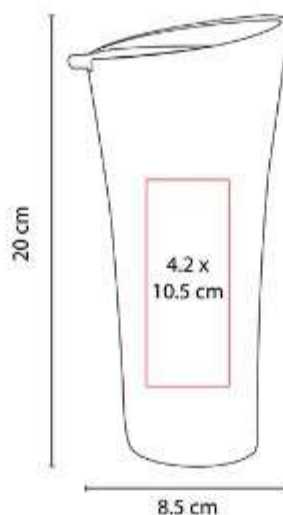

Doble pared de plástico. Con tapa de presión e interior en color negro.

TMPS 110
TERMO NIZA



Capacidad: 120 ml
Material: Acero Inoxidable / Plástico
Técnica de impresión: Láser / Serigrafía / Tampografía
Área de impresión: 5 x 5 cm
Colores: Gris, Plata



Doble pared. Pared interna plástico, pared externa acero inoxidable. Tapa de plástico con válvula de seguridad.



TMPS 111
TERMO JAUNE



Capacidad: 520 ml
Material: Acero Inoxidable / Plástico
Técnica de impresión: Láser / Serigrafía
Área de impresión: 6 x 4 cm
Colores: Azul, Blanco, Negro



Doble pared. Pared interna plástico, pared externa acero inoxidable. Base de termo con forma hexagonal.

TMPS 112
TERMO KUTNA



Capacidad: 450 ml
Material: Acero Inoxidable / Plástico
Técnica de impresión: Láser / Serigrafía / Tampografía
Área de impresión: 6 x 10 cm
Colores: Plata

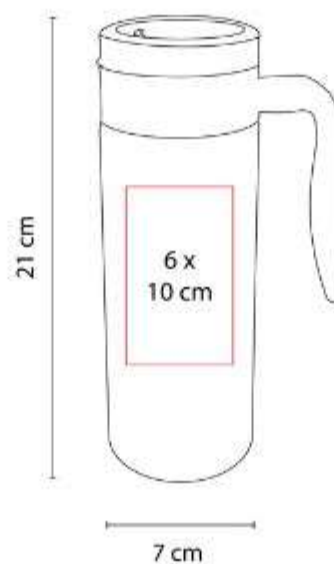

Doble pared. Pared interna plástico, pared externa acero inoxidable. Tapa de plástico con válvula de seguridad.

TMPS 116
TERMO BEKASI



Capacidad: 600 ml
Material: Acero Inoxidable
Técnica de impresión: Láser / Serigrafía / Tampografía
Área de impresión: 5 x 7 cm
Colores: Azul, Plata, Rojo

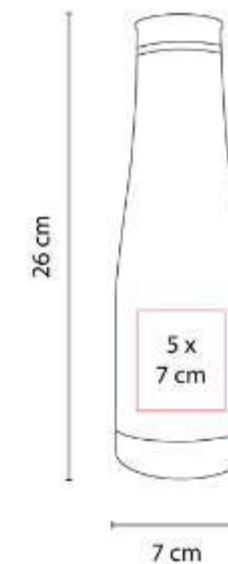

Doble pared. Cerrado al vacío. Pared interna y externa acero inoxidable. Tapa de rosca.



TMPS 123
TERMO LANUS



Capacidad: 300 ml
Material: Acero Inoxidable / Plástico
Técnica de impresión: Láser / Serigrafía /
Tampografía
Área de impresión: 4.5 x 2.5 cm
Colores: Azul, Gris, Plata, Rojo



Doble pared. Pared interna plástico, pared externa acero inoxidable. Tapa de plástico con válvula de seguridad.

TMPS 124
TERMO LAUTREC



Capacidad: 700 ml
Material: Acero Inoxidable / Plástico
Técnica de impresión: Láser / Serigrafía /
Tampografía
Área de impresión: 5.5 x 8 cm
Colores: Plata



Doble pared. Pared interior plástico, pared exterior acero inoxidable. Tapa de plástico con válvula de seguridad.

TMPS 125
TERMO BRUCE



Capacidad: 470 ml
Material: Acero Inoxidable / Plástico
Técnica de impresión: Láser / Serigrafía /
Tampografía
Área de impresión: 4.5 x 6 cm
Colores: Plata



Doble pared. Pared interna plástico, pared externa acero inoxidable. Tapa y popote de plástico.



TMPS 127
TERMO CARTE



Capacidad: 550 ml
Material: Acero Inoxidable / Plástico
Técnica de impresión: Láser / Serigrafía /
Tampografía
Área de impresión: 4.5 x 8 cm
Colores: Blanco, Negro, Plata



Doble pared. Cerrado al vacío. Pared interna y externa acero inoxidable.

TMPS 129
TERMO REED



Capacidad: 750 ml
Material: Acero Inoxidable / Plástico
Técnica de impresión: Láser / Serigrafía /
Tampografía
Área de impresión: 1 x 4.5 cm Placa / 6 x 14
cm Parte Lisa
Colores: Negro



Doble pared. Cerrado al vacío. Pared interna y externa acero inoxidable. Tapa de rosca.

TMPS 130
TERMO BAGAN



Capacidad: 500 ml
Material: Acero Inoxidable / Plástico
Técnica de impresión: Láser
Área de impresión: 5 x 10 cm
Colores: Azul, Negro, Rojo

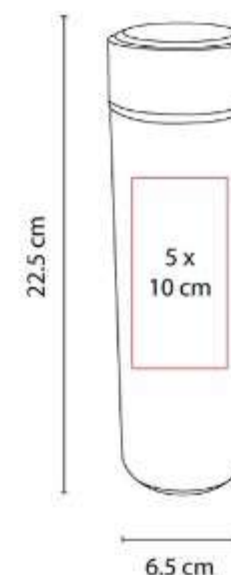

Doble pared. Cerrado al vacío. Pared interna y externa acero inoxidable.

TMPS 131
TERMO STING



Capacidad: 500 ml
Material: Acero Inoxidable / Plástico / Madera
Técnica de impresión: Láser / Serigrafía / Tampografía
Área de impresión: 4 x 8 cm
Colores: Azul, Blanco, Rosa



Doble pared. Cerrado al vacío. Pared interna y externa acero inoxidable.

TMPS 134
TERMO MADNESS



Capacidad: 450 ml
Material: Plástico
Técnica de impresión: Serigrafía / Tampografía
Área de impresión: 3 x 7 cm
Colores: Azul, Blanco, Negro, Rojo



Doble pared de plástico. Tapa de plástico con ranura. Incluye caja individual.

TMPS 135
TERMO HARUM



Capacidad: 400 ml
Material: Acero Inoxidable / Plástico
Técnica de impresión: Láser / Serigrafía / Tampografía
Área de impresión: 4.5 x 6 cm
Colores: Plata



Doble pared. Pared interna de plástico, pared externa de acero inoxidable. Tapa de plástico con válvula de seguridad.



TMPS 136
TERMO DENOVAN



Capacidad: 650 ml
Material: Plástico
Técnica de impresión: Serigrafía / Tampografía
Área de impresión: 6 x 12 cm
Colores: Azul, Blanco, Negro, Rojo



Doble pared de plástico. Tapa de plástico con ranura. Incluye caja individual.

TMPS 137
TERMO DESVASH



Capacidad: 240 ml
Material: Acero Inoxidable / Plástico
Técnica de impresión: Láser / Serigrafía
Área de impresión: 5 x 5 cm
Colores: , Azul, Negro, Verde



Mini termo color degradado. Doble pared. Cerrado al vacío. Pared interna y externa de acero inoxidable.

TMPS 138
TERMO BAEZ



Capacidad: 525 ml
Material: Plástico
Técnica de impresión: Serigrafía / Tampografía
Área de impresión: 7 x 5 cm
Colores: Azul, Blanco, Negro, Rojo



Doble pared de plástico. Tapa de plástico con ranura. Incluye caja individual.



TMPS 139
TERMO PORTALATAS DELA



Capacidad: 350 ml
Material: Acero Inoxidable / Plástico
Técnica de impresión: Láser / Serigrafía
Área de impresión: 5.5 x 5 cm
Colores: Negro, Plata

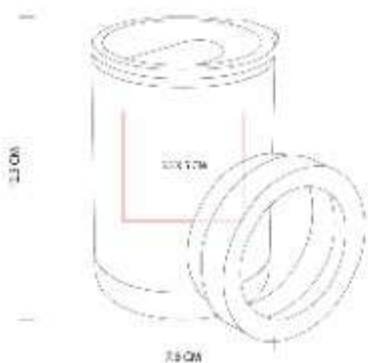

Doble pared. Cerrado al vacío. Pared interna y externa de acero inoxidable.

TMPS 14
TERMO KALAUS



Capacidad: 400 ml
Material: Acero Inoxidable / Plástico
Técnica de impresión: Láser / Pantógrafo / Serigrafía / Tampografía
Área de impresión: 5 x 8 cm
Colores: Plata



Doble pared. Pared interna plástico, pared externa acero inoxidable. Tapa de plástico con válvula de seguridad.

TMPS 140
TERMO MONTPELLIER



Capacidad: 600 ml
Material: Acero Inoxidable / Plástico
Técnica de impresión: Láser / Serigrafía / Tampografía
Área de impresión: 2 x 11 cm Parte Plana / 6 x 12 cm Parte Lisa
Colores: Gris, Plata

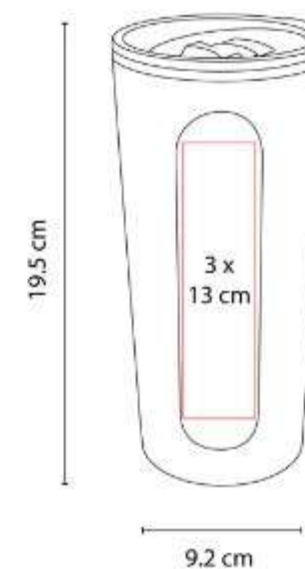

Doble pared. Pared interna plástico, pared externa acero inoxidable. Tapa de plástico con válvula de seguridad.



TMPS 142
TERMO QUILME



Capacidad: 600 ml
Material: Acero Inoxidable / Plástico / Silicón
Técnica de impresión: Láser / Serigrafía /
Tampografía
Área de impresión: 5.5 x 10 cm
Colores: Beige, Gris



Doble pared. Pared interior plástico, pared exterior acero inoxidable. Tapa de plástico.

TMPS 143
TERMO GLOSS



Capacidad: 460 ml
Material: Acero Inoxidable / Plástico
Técnica de impresión: Láser / Serigrafía
Área de impresión: 5 x 7 cm
Colores: Azul, Blanco, Morado, Negro, Rosa



Doble pared. Cerrado al vacío. Pared interna y externa de acero inoxidable. Tapa de plástico con válvula de seguridad.

TMPS 144
TERMO NASH



Capacidad: 600 ml
Material: Acero Inoxidable / Plástico
Técnica de impresión: Láser / Serigrafía /
Tampografía
Área de impresión: 3 x 8 cm
Colores: Gris Oxford



Doble pared. Cerrado al vacío. Pared interna y externa acero inoxidable.

TMPS 146
SHOT TEQUILERO VOLCÁ



Capacidad: 120 ml
Material: Acero Inoxidable / Plástico
Técnica de impresión: Láser / Serigrafía / Tampografía
Área de impresión: 3.5 x 3.5 cm
Colores: Negro, Plata



Doble pared. Cerrado al vacío. Pared interna y externa acero inoxidable. Incluye tapa de plástico.

TMPS 148
TERMO ARUBA



Capacidad: 850 ml
Material: Acero Inoxidable / Plástico
Técnica de impresión: Láser
Área de impresión: 7.5 x 7.5 cm
Colores: Azul, Azul Cielo, Gris, Naranja, Rojo, Rosa



Doble pared. Cerrado al vacío. Pared interna y externa acero inoxidable. Terminado tipo rubber.

TMPS 149
TERMO SENA



Capacidad: 600 ml
Material: Acero Inoxidable / Plástico / Silicón
Técnica de impresión: Láser / Serigrafía
Área de impresión: 5 x 10 cm
Colores: , Azul, Azul Pastel, Negro, Plata, Rosa Pastel, Verde Pastel



Doble pared. Cerrado al vacío. Pared interna y externa de acero inoxidable.





TMPS 150 TARRO PARA SUBLIMAR BIRMANIA



Capacidad: 16 Oz
Material: Vidrio
Técnica de impresión: Sublimación
Área de impresión: 20 x 10 cm Extendido
Colores: Blanco Frosty

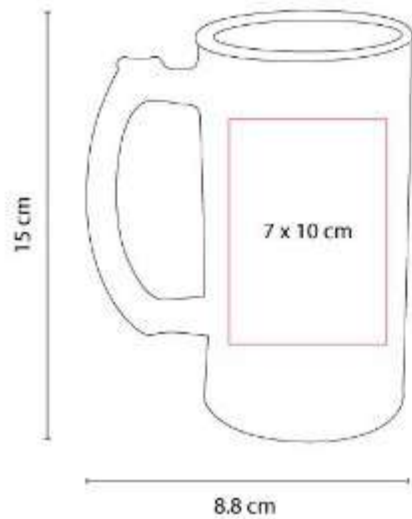

Tarro para sublimar.

TMPS 151 TERMO CALVI



Capacidad: 590 ml
Material: Acero Inoxidable / Plástico
Técnica de impresión: Láser / Serigrafía
Área de impresión: 6 x 5 cm
Colores: Azul, Blanco, Gris, Negro, Rosa, Verde



Doble pared. Cerrado al vacío. Pared interna y externa acero inoxidable. Recubrimiento en terminado tipo rugoso.

TMPS 153 TERMO CON POPOTE EVANTS



Capacidad: 590 ml
Material: Acero Inoxidable / Plástico
Técnica de impresión: Láser / Serigrafía
Área de impresión: 6.5 x 8 cm
Colores: Blanco, Negro



Doble pared. Cerrado al vacío. Pared interna y externa acero inoxidable. Incluye popote.

TMPS 154
TERMO LAURENT



Capacidad: 550 ml
Material: Acero Inoxidable / Plástico / Corcho
Técnica de impresión: Láser / Serigrafía
Área de impresión: 5.5 x 9 cm
Colores: Blanco, Negro



Doble pared. Cerrado al vacío. Pared interna y externa acero inoxidable. Base de corcho.

TMPS 155
TERMO MARAKESH



Capacidad: 540 ml
Material: Acero Inoxidable / Plástico
Técnica de impresión: Láser / Serigrafía
Área de impresión: 2 x 8 cm Parte Plana / 6 x 12 cm Parte Lisa
Colores: Azul, Negro



Doble pared. Pared interna plástico, pared externa acero inoxidable. Tapa de plástico con válvula de seguridad.

TMPS 156
TERMO PEAK



Capacidad: 540 ml
Material: Acero Inoxidable / Plástico
Técnica de impresión: Láser / Serigrafía / Tampografía
Área de impresión: 6.5 x 11 cm
Colores: Azul, Morado, Naranja, Rosa, Verde



Doble pared. Pared interna plástico, pared externa acero inoxidable. Tapa de plástico con válvula de seguridad.





TMPS 158 TERMO CON VIDRIO KAAP



Capacidad: 500 ml
Material: Vidrio / Acero Inoxidable / Plástico
Técnica de impresión: Láser / Serigrafía
Área de impresión: 5.5 x 7 cm
Colores: Negro, Plata



Termo de vidrio doble pared con base exterior de acero inoxidable desprendible.

TMPS 159 TERMO BARROW



Capacidad: 600 ml
Material: Acero Inoxidable / Plástico
Técnica de impresión: Láser / Serigrafía
Área de impresión: 5.5 x 14 cm
Colores: Azul, Blanco, Morado, Naranja, Negro, Plata, Rojo, Rosa, Verde



Doble pared. Cerrado al vacío. Pared interna y externa acero inoxidable. Tapa de plástico con válvula de seguridad.

TMPS 16 TERMO TRAVEL MUG



Capacidad: 450 ml
Material: Acero Inoxidable / Plástico
Técnica de impresión: Láser / Pantógrafo / Serigrafía / Tampografía
Área de impresión: 5.3 x 5.7 cm
Colores: Plata

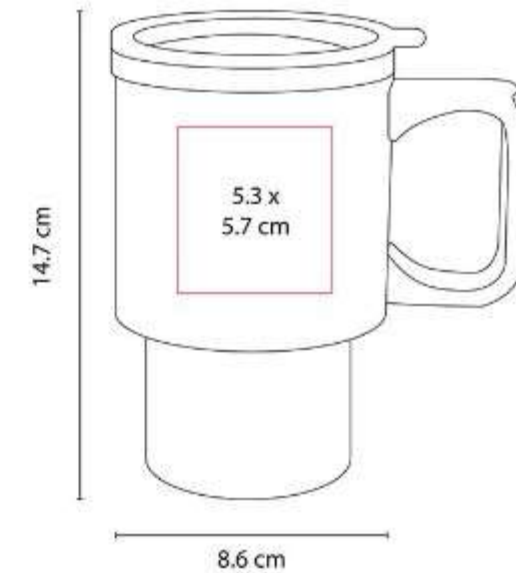

Doble pared. Pared interna plástico, pared externa acero inoxidable. Tapa de plástico con válvula de seguridad.

TMPS 160
**TERMO PARA SUBLIMAR
CANTWELL**



Capacidad: 600 ml
Material: Acero Inoxidable / Plástico
Técnica de impresión: Sublimación
Área de impresión: 20 x 10 cm Extendido
Colores: Blanco



Termo para sublimar doble pared. Cerrado al vacío. Pared interna y externa de acero inoxidable.

TMPS 161
TERMO PARA SUBLIMAR HEALY



Capacidad: 550 ml
Material: Acero Inoxidable / Plástico
Técnica de impresión: Sublimación
Área de impresión: 20 x 10 cm Extendido
Colores: Blanco



Termo para sublimar doble pared. Cerrado al vacío. Pared interna y externa de acero inoxidable.

TMPS 162
TERMO PARA SUBLIMAR MINTO



Capacidad: 850 ml
Material: Acero Inoxidable / Plástico
Técnica de impresión: Sublimación
Área de impresión: 20 x 7 cm Extendido
Colores: Blanco



Termo para sublimar doble pared. Cerrado al vacío. Pared interna y externa acero inoxidable.



BEBIDAS | TERMOS METÁLICOS



TMPS 163 TERMO PARA SUBLIMAR LAY



Capacidad: 350 ml
Material: Acero Inoxidable / Plástico
Técnica de impresión: Sublimación
Área de impresión: 20 x 8 cm Extendido
Colores: Blanco

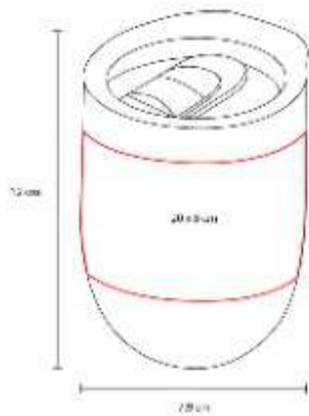

Termo para sublimar, doble pared. Cerrado al vacío. Pared interna y externa acero inoxidable.

TMPS 164 TERMO DIMASH

NUEVO 2023



Capacidad: 850 ml
Material: Acero Inoxidable / Plástico
Técnica de impresión: Láser / Serigrafía
Área de impresión: 6 x 7 cm
Colores: Azul, Blanco, Gris, Morado, Negro, Rosa

NUEVO 2023



Doble pared. Cerrado al vacío. Pared interna y externa acero inoxidable.

TMPS 165 TERMO JUNEAU



Capacidad: 480 ml
Material: Acero Inoxidable / Plástico
Técnica de impresión: Láser
Área de impresión: 5 x 12 cm
Colores: Blanco, Negro



Doble pared. Cerrado al vacío. Pared interna y externa de acero inoxidable. Terminado tipo rubber.

TMPS 167
TERMO DE VIDRIO NANKIN



Capacidad: 140 ml / 200 ml
Material: Vidrio / Plástico / Acero Inoxidable
Técnica de impresión: Serigrafía
Área de impresión: 5.5 x 5.5 cm
Colores: Cafe



Termo de vidrio de doble pared para bebidas calientes y frías. Tapa de rosca que evita derrames.

TMPS 168
TERMO TAHANA



Capacidad: 350 ml
Material: Acero Inoxidable / Plástico
Técnica de impresión: Láser / Serigrafía / Tampografía
Área de impresión: 6 x 5 cm
Colores: Tornasol



Doble pared. Cerrado al vacío. Pared interna y externa acero inoxidable. Color efecto tornasol.

TMPS 170
PRENSA FRANCESA COCKER



Capacidad: 350 ml
Material: Vidrio / Plástico / Acero Inoxidable
Técnica de impresión: Serigrafía
Área de impresión: 4 x 4 cm
Colores: Negro



Prensa francesa con capacidad para 1 taza. Incluye caja individual.



BEBIDAS | TERMOS METÁLICOS

TMPS 172
TERMO SNORKEL



Capacidad: 480 ml
Material: Acero Inoxidable / Plástico / Silicón
Técnica de impresión: Láser / Serigrafía /
Tampografía
Área de impresión: 5.5 x 7 cm
Colores: Azul, Gris, Negro, Verde



Doble pared. Pared interna plástico, pared externa acero inoxidable.

TMPS 173
TERMO KAIFENG



Capacidad: 480 ml
Material: Vidrio / Plástico Reciclado
Técnica de impresión: Serigrafía
Área de impresión: 6 x 7 cm
Colores: Azul, Negro



Termo doble pared. Interior de vidrio y exterior de plástico reciclado. Resistente a bebidas calientes y frías.

TMPS 174
TERMO ANGRA



Capacidad: 380 ml
Material: Acero Inoxidable / Plástico
Técnica de impresión: Láser / Serigrafía /
Tampografía
Área de impresión: 6 x 4 cm
Colores: Negro, Plata



Doble pared. Cerrado al vacío. Pared interna y externa acero inoxidable. Tapa de plástico con válvula de seguridad.



TMPS 175
TERMO HÉRCULES



Capacidad: 1,200 ml
Material: Acero inoxidable / Plástico / Silicón
Técnica de impresión: Láser / Serigrafía / Tampografía
Área de impresión: 6 x 4 cm
Colores: Negro



Doble pared. Cerrado al vacío. Pared interna y externa acero inoxidable. Cuenta con manga de silicón.

TMPS 176
TERMO MACAO



Capacidad: 500 ml
Material: Acero Inoxidable / Plástico / Cerámica
Técnica de impresión: Láser / Serigrafía / Tampografía
Área de impresión: 5 x 6 cm
Colores: Azul, Beige, Negro



Doble pared. Cerrado al vacío. Pared interna de acero inoxidable y recubrimiento de cerámica.

TMPS 177
TERMO CALYPSO



Capacidad: 750 ml
Material: Acero Inoxidable / Plástico
Técnica de impresión: Láser / Serigrafía / Grabado Espejo en Tapa
Área de impresión: 5.5 x 4 cm Termo / 3.5 x 1.5 cm Tapa
Colores: Blanco, Gris, Negro



Doble pared. Cerrado al vacío. Pared interna y externa acero inoxidable.



TMPS 179
TERMO MERYT



Capacidad: 600 ml
Material: Acero Inoxidable / Corcho
Técnica de impresión: Láser / Serigrafía
Área de impresión: 6 x 12 cm
Colores: Azul, Blanco, Negro, Verde



Doble pared. Cerrado al vacío. Pared interna y externa de acero inoxidable.

TMPS 180
PRENSA FRANCESA LE PAIX



Capacidad: 700 ml
Material: Vidrio / Plástico / Acero Inoxidable
Técnica de impresión: Serigrafía
Área de impresión: 5 x 6 cm
Colores: Negro



Prensa francesa con capacidad para 2 tazas. Incluye caja individual.

TMPS 181
TERMO MANDALA



Capacidad: 750 ml
Material: Acero Inoxidable / Plástico / Silicón
Técnica de impresión: Láser / Serigrafía
Área de impresión: 6 x 14 cm
Colores: Amarillo, Morado



Doble pared. Cerrado al vacío. Pared interna y externa acero inoxidable. Terminado rugoso.

TMPS 182
TERMO BAI



Capacidad: 630 ml
Material: Acero Inoxidable / Bambú / Silicón
Técnica de impresión: Láser / Serigrafía
Área de impresión: 6 x 10 cm
Colores: Azul, Blanco, Negro, Rosa



Doble pared. Cerrado al vacío. Pared interna y externa de acero inoxidable.

TMPS 183
TERMO FRENZY



Capacidad: 470 ml
Material: Acero Inoxidable / Plástico / Silicón
Técnica de impresión: Láser / Serigrafía
Área de impresión: 6 x 6 cm
Colores: Azul, Blanco, Negro, Rosa



Doble pared. Cerrado al vacío. Pared interna y externa de acero inoxidable.

TMPS 184
TERMO HACHI



Capacidad: 450 ml
Material: Acero Inoxidable / Silicón
Técnica de impresión: Láser / Serigrafía
Área de impresión: 2 x 10 cm
Colores: Amarillo, Azul, Gris, Rojo, Verde



Doble pared. Cerrado al vacío. Pared interna y externa de acero inoxidable.



BEBIDAS | TERMOS METÁLICOS

TMPS 185
TERMO DOTS



Capacidad: 650 ml
Material: Acero Inoxidable / Plástico
Técnica de impresión: Láser / Serigrafía
Área de impresión: 6 x 8 cm
Colores: Gris



Doble pared. Cerrado al vacío. Pared interna y externa de acero inoxidable.

TMPS 186
TERMO MOCHA



Capacidad: 500 ml
Material: Acero Inoxidable / Plástico / Silicón
Técnica de impresión: Láser / Serigrafía
Área de impresión: 6 x 6 cm
Colores: Blanco, Gris



Doble pared. Cerrado al vacío. Pared interna y externa de acero inoxidable.

TMPS 187
JARRA TÉRMICA SHALÁ



Capacidad: 1,000 ml
Material: Plástico / Vidrio / Bambú
Técnica de impresión: Serigrafía
Área de impresión: 6 x 15 cm
Colores: Blanco



Jarra térmica doble pared. Interior de vidrio y exterior de plástico. Tapa con botón dispensador y asa de bambú.



TMPS 19
TERMO TURBO COFFEE



Capacidad: 425 ml
Material: Acero Inoxidable / Plástico
Técnica de impresión: Láser / Pantógrafo / Serigrafía / Tampografía
Área de impresión: 6 x 3.7 cm
Colores: Plata

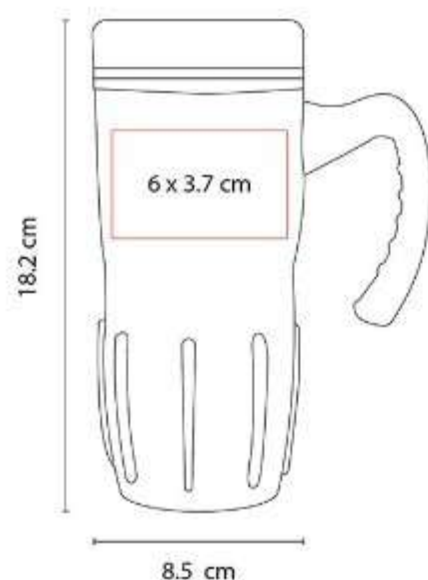

Doble pared. Pared interna plástico, pared externa acero inoxidable.

TMPS 190
SET CAFETERO AJACCIO



Capacidad: 700 ml
Material: Vidrio / Acero Inoxidable / Plástico
Técnica de impresión: Serigrafía Prensa / Láser
 Tazas
Área de impresión: 4 x 5 cm Prensa / 3 x 2 cm
 Tazas
Colores: Gris



Set de prensa francesa con 2 tazas. Incluye caja de regalo.

TMPS 191
TERMO PETITE



Capacidad: 350 ml
Material: Acero Inoxidable / Plástico
Técnica de impresión: Láser / Serigrafía
Área de impresión: 5.5 x 6 cm
Colores: Azul, Blanco, Negro, Rosa



Doble pared. Cerrado al vacío. Pared interna y externa de acero inoxidable.



TMPS 194
TERMO LASKA



Capacidad: 350 ml
Material: Acero Inoxidable / Plástico
Técnica de impresión: Láser / Serigrafía /
Tampografía
Área de impresión: 6 x 5 cm
Colores: Azul, Blanco, Negro, Plata



Doble pared. Pared interna de plástico, pared externa de acero inoxidable. Tapa de plástico con válvula de seguridad.

TMPS 195
SET KALITA



Capacidad: 500 ml Termo / 160 ml Tazas
Material: Acero Inoxidable / Plástico
Técnica de impresión: Láser / Serigrafía
Área de impresión: 6 x 10 cm
Colores: Negro



Set de regalo con 1 termo cuya tapa sirve como taza y 2 tazas adicionales.

TMPS 196
TERMO LATE



Capacidad: 300 ml
Material: Plástico / Acero Inoxidable
Técnica de impresión: Serigrafía
Área de impresión: 4.5 x 4.5 cm
Colores: Amarillo, Azul, Gris, Negro, Rosa



Doble pared. Pared interna de acero inoxidable y externa de plástico.



TMPS 197
TERMO KAWIT



Capacidad: 850 ml
Material: Acero Inoxidable / Plástico
Técnica de impresión: Láser / Serigrafía
Área de impresión: 6 x 7 cm
Colores: Blanco, Negro



Doble pared. Cerrado al vacío. Pared interna y externa de acero inoxidable.

TMPS 198
TERMO AIMANT



Capacidad: 700 ml
Material: Acero Inoxidable / Silicón
Técnica de impresión: Láser / Serigrafía
Área de impresión: 5.5 x 10 cm
Colores: Gris, Negro



Doble pared. Cerrado al vacío. Pared interna y externa acero inoxidable. Tapa con sistema de rosca imantada.

TMPS 199
TERMO ZINAT



Capacidad: 1,300 ml
Material: Acero Inoxidable / Plástico
Técnica de impresión: Láser
Área de impresión: 7 x 10 cm
Colores: Beige, Negro



Doble pared. Cerrado al vacío. Pared interna y externa de acero inoxidable. Terminado rugoso.



TMPS 202
TERMO BOISSON



Capacidad: 800 ml
Material: Acero Inoxidable / Plástico / Silicón
Técnica de impresión: Láser / Serigrafía
Área de impresión: 5.5 x 8 cm
Colores: Beige, Gris, Negro



Doble pared. Cerrado al vacío. Pared interna y externa acero inoxidable.

TMPS 205
TERMO DUECO



Capacidad: 500 ml
Material: Acero Inoxidable / Plástico
Técnica de impresión: Láser
Área de impresión: 5.5 x 3.5 cm
Colores: Azul, Verde



Doble pared. Cerrado al vacío. Pared interna y externa de acero inoxidable.

TMPS 208
CAFETERA DE GOTEO MISTE



Capacidad: 400 ml
Material: Vidrio borosilicato / Silicón
Técnica de impresión: Serigrafía
Área de impresión: 6 x 5 cm
Colores: Negro



Cafetera de goteo de vidrio con marcador de medición. Incluye filtro en forma de cono de acero inoxidable.

TMPS 209
TERMO TOREN



Capacidad: 750 ml
Material: Acero Inoxidable / Plástico
Técnica de impresión: Láser / Serigrafía
Área de impresión: 1.5 x 13 cm
Colores: Blanco, Negro



Doble pared. Cerrado al vacío. Pared interna y externa acero inoxidable. Tapa metálica con sistema de rosca.

TMPS 210
TERMO PARA SUBLIMAR HUSEY



Capacidad: 600 ml
Material: Acero Inoxidable / Plástico
Técnica de impresión: Sublimación
Área de impresión: 18 x 12 cm Extendido
Colores: Blanco



Termo para sublimar doble pared. Cerrado al vacío. Pared interna y externa de acero inoxidable.

TMPS 213
VASO ELMAS



Capacidad: 665 ml
Material: Plástico
Técnica de impresión: Serigrafía
Área de impresión: 3.5 x 3.5 cm
Colores: Azul Pastel, Beige, Negro



Doble pared. Pared interna y externa de plástico. Tapa de plástico con sistema de rosca. Incluye popote.



TMPS 214
TERMO BUZLU



Capacidad: 665 ml
Material: Plástico
Técnica de impresión: Serigrafía
Área de impresión: 5.5 x 8 cm
Colores: Azul Pastel, Beige, Gris, Negro, Rosa



Doble pared. Pared interna y externa de plástico. Tapa de plástico con sistema de rosca.

TMPS 216
TERMO CELIES



Capacidad: 500 ml
Material: Acero Inoxidable / Plástico
Técnica de impresión: Láser / Serigrafía
Área de impresión: 6 x 8 cm
Colores: Azul, Beige, Negro, Rosa

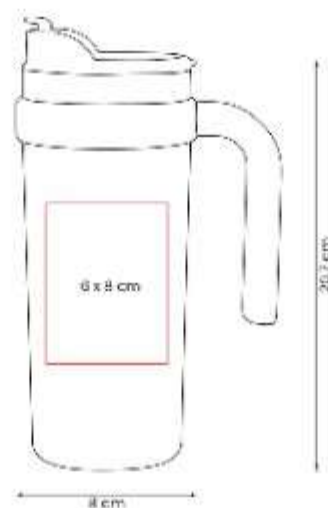

Doble pared. Cerrado al vacío. Pared interna y externa de acero inoxidable.

TMPS 222
TERMO TURNI



Capacidad: 800 ml
Material: Acero Inoxidable / Plástico / Silicón
Técnica de impresión: Serigrafía / Láser
Área de impresión: 8 x 10 cm
Colores: Azul, Gris, Negro



Doble pared. Cerrado al vacío. Pared interna y externa acero de inoxidable. Tapa de plástico con cierre de rosca.



TMPS 36
TERMO VITALI



Capacidad: 425 ml
Material: Acero Inoxidable / Plástico
Técnica de impresión: Serigrafía / Tampografía
Área de impresión: 5 x 13 cm
Colores: Azul, Rojo, Verde

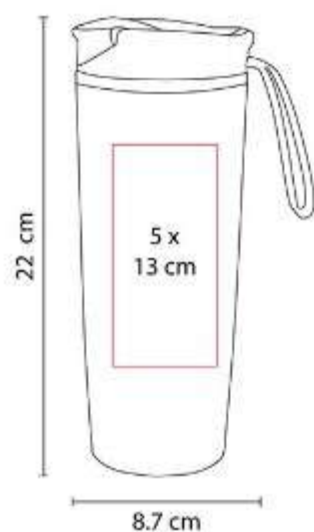

Doble pared. Pared interna acero inoxidable, pared externa plástico.

TMPS 38
TERMO MADISON



Capacidad: 325 ml
Material: Acero Inoxidable / Plástico
Técnica de impresión: Láser / Pantógrafo / Serigrafía / Tampografía
Área de impresión: 4 x 8 cm
Colores: Gris

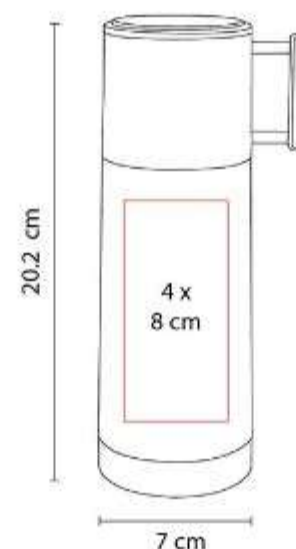

Doble pared. Cerrado al vacío. Pared interna y externa acero inoxidable. La tapa tiene función de taza.

TMPS 42
TERMO NYUK



Capacidad: 325 ml
Material: Acero Inoxidable / Plástico
Técnica de impresión: Láser / Pantógrafo / Serigrafía / Tampografía
Área de impresión: 4 x 8 cm
Colores: Azul, Blanco, Negro, Rojo

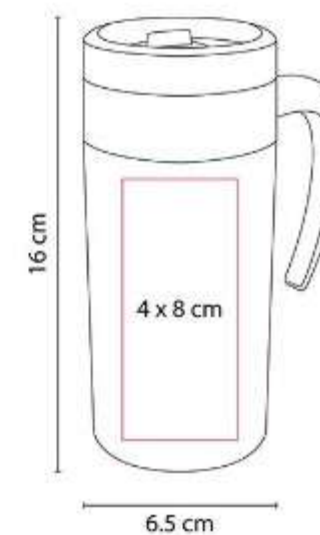

Doble pared. Pared interna plástico, pared externa acero inoxidable. Tapa de plástico con válvula de seguridad.



TMPS 47
TERMO AREUSE



Capacidad: 450 ml
Material: Acero Inoxidable / Plástico
Técnica de impresión: Láser / Serigrafía / Tampografía
Área de impresión: 6 x 4.5 cm
Colores: Azul, Gris, Rojo

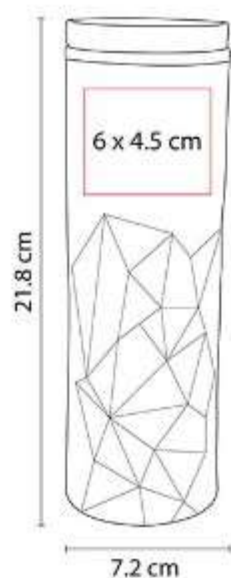

Doble pared. Pared interna plástico, pared externa acero inoxidable. Cuerpo prismático.

TMPS 49
TERMO ALLALIN



Capacidad: 525 ml
Material: Acero Inoxidable / Plástico
Técnica de impresión: Láser / Serigrafía / Tampografía
Área de impresión: 7 x 5 cm
Colores: Blanco, Negro, Plata

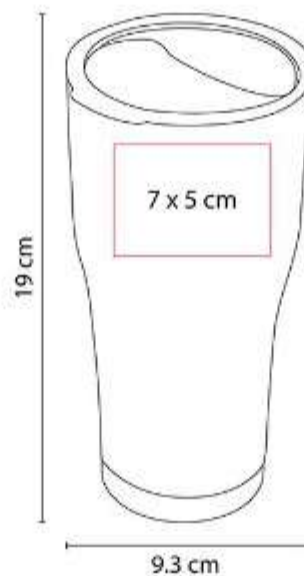

Doble pared. Cerrado al vacío. Pared interna y externa acero inoxidable. Tapa de plástico con ranura.

TMPS 56
TERMO PARA SUBLIMAR ONEGA



Capacidad: 450 ml
Material: Acero Inoxidable / Plástico
Técnica de impresión: Sublimación
Área de impresión: 20 x 6 cm Extendido
Colores: Blanco

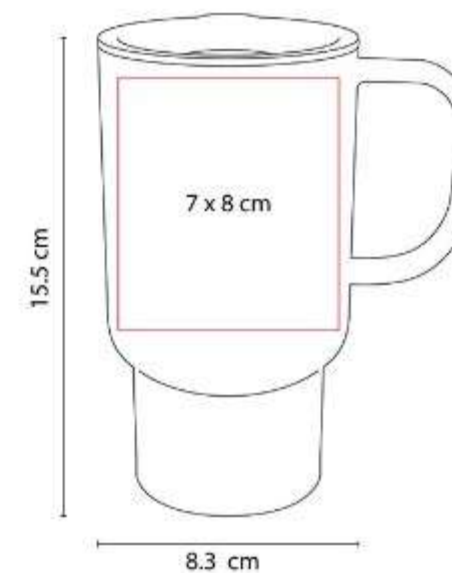

Termo para sublimar doble pared. Pared interna plástico, pared externa acero inoxidable.



TMPS 62
TERMO YANGRA



Capacidad: 850 ml
Material: Acero Inoxidable / Plástico
Técnica de impresión: Láser / Serigrafía / Tampografía
Área de impresión: 7.5 x 7.5 cm
Colores: Azul, Blanco, Negro, Plata, Rojo

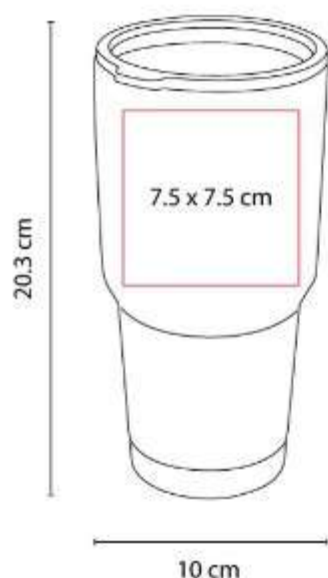

Doble pared. Cerrado al vacío. Pared interna y externa acero inoxidable. Tapa de plástico con válvula de seguridad.

TMPS 63
TERMO CHONGTAR



Capacidad: 450 ml
Material: Acero Inoxidable / Plástico
Técnica de impresión: Láser / Pantógrafo / Serigrafía / Tampografía
Área de impresión: 6 x 10 cm
Colores: Plata

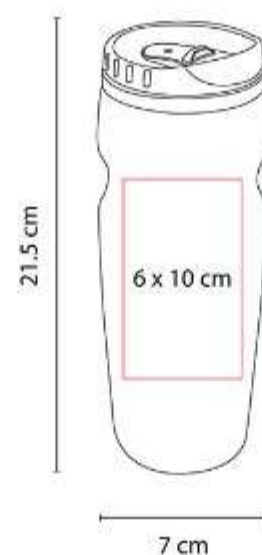

Doble pared. Pared interna plástico, pared externa acero inoxidable. Tapa de plástico con válvula de seguridad.

TMPS 64
TERMO BROADPEAK



Capacidad: 540 ml
Material: Acero Inoxidable / Plástico
Técnica de impresión: Láser / Serigrafía / Tampografía
Área de impresión: 6.5 x 11 cm
Colores: Azul, Negro, Plata, Rojo

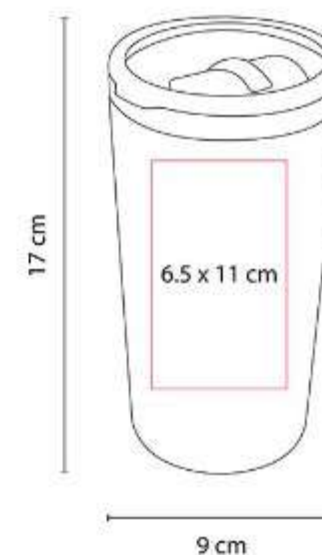

Doble pared. Pared interna plástico, pared externa acero inoxidable. Tapa de plástico con válvula de seguridad.



TMPS 67
TERMO ANKARA



Capacidad: 525 ml
Material: Acero Inoxidable / Plástico
Técnica de impresión: Láser / Pantógrafo / Serigrafía / Tampografía
Área de impresión: 5.5 x 14 cm
Colores: Negro

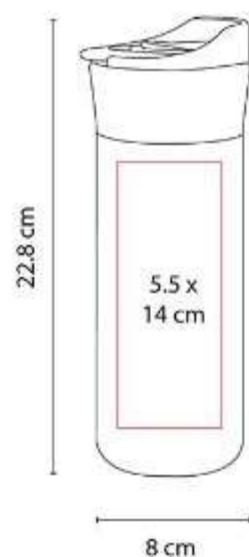

Doble pared. Pared interna plástico, pared externa acero inoxidable. Tapa de plástico con válvula de seguridad.

TMPS 77
TERMO YUKSHIN



Capacidad: 550 ml
Material: Acero Inoxidable / Plástico
Técnica de impresión: Láser / Serigrafía / Tampografía
Área de impresión: 6 x 12 cm
Colores: Azul Cielo, Azul Marino, Blanco, Negro, Plata, Rosa Mate

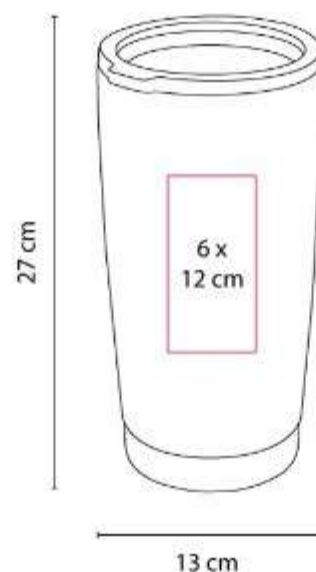

Doble pared. Cerrado al vacío. Pared interna y externa de acero inoxidable.

TMPS 79
TERMO VIEDMA



Capacidad: 325 ml
Material: Acero Inoxidable / Plástico
Técnica de impresión: Serigrafía
Área de impresión: 6 x 9 cm
Colores: Rojo

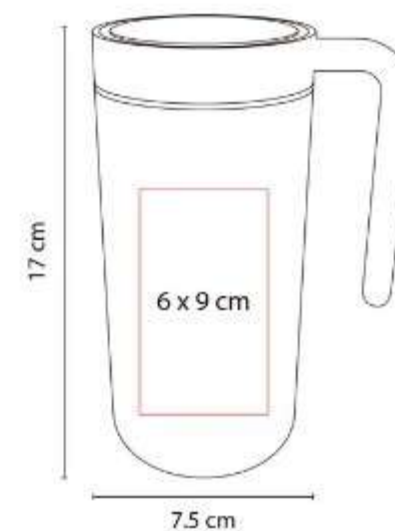

Doble pared. Incluye tapa cromada y válvula especial para abrir y cerrar.



TMPS 81
TERMO TERAMO



Capacidad: 550 ml
Material: Acero Inoxidable / Plástico
Técnica de impresión: Láser / Pantógrafo / Serigrafía / Tampografía
Área de impresión: 5.5 x 10 cm
Colores: Plata

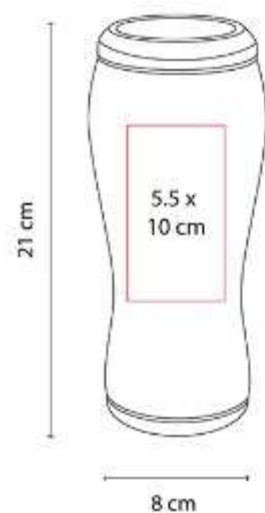

Doble pared. Pared interna y externa acero inoxidable. Tapas intercambiables para lata o botella.

TMPS 82
TERMO BURGO



Capacidad: 480 ml
Material: Acero Inoxidable / Plástico / Corcho
Técnica de impresión: Láser / Pantógrafo / Serigrafía / Tampografía
Área de impresión: 5.5 x 10 cm
Colores: Plata

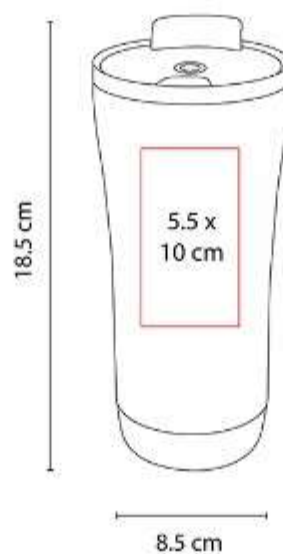

Doble pared. Pared interna plástico, pared externa acero inoxidable. Base de corcho. Tapa en dos posiciones.

TMPS 87
TERMO KUMASI



Capacidad: 525 ml
Material: Acero Inoxidable / Plástico
Técnica de impresión: Láser / Serigrafía / Tampografía
Área de impresión: 4.5 x 13 cm
Colores: Gris

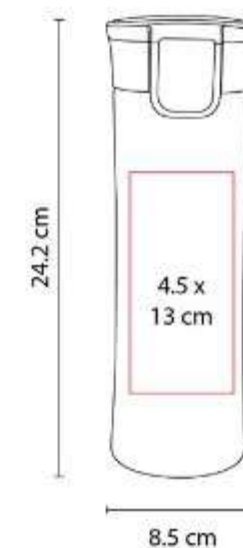

Doble pared. Cerrado al vacío. Pared interna y externa acero inoxidable.



TMPS 88
TERMO CON LUZ TULCE



Capacidad: 500 ml
Material: Plástico / Acero Inoxidable
Técnica de impresión: Láser / Serigrafía
Área de impresión: 5.5 x 5 cm
Colores: Azul, Rojo

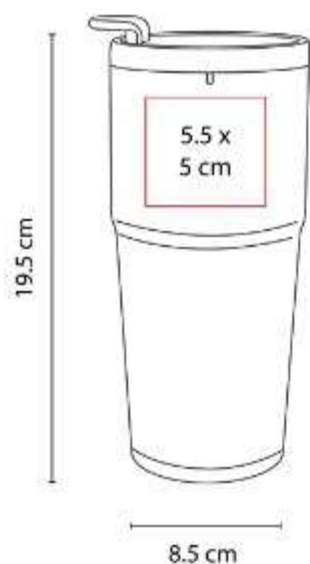

Doble pared. Pared interior acero inoxidable, pared exterior plástico. Tapa de plástico en dos posiciones.

TMPS 92
TERMO MOSTAR



Capacidad: 380 ml
Material: Acero Inoxidable / Plástico
Técnica de impresión: Serigrafía
Área de impresión: 5 x 10 cm
Colores: Blanco

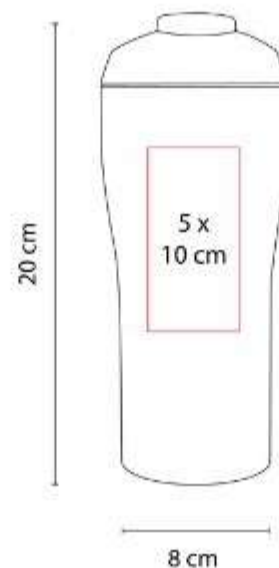

Doble pared. Cerrado al vacío. Pared interna y externa acero inoxidable.

TMPS 93
TERMO RIAZAN



Capacidad: 550 ml
Material: Acero Inoxidable / Plástico
Técnica de impresión: Láser / Serigrafía / Tampografía
Área de impresión: 6 x 5 cm
Colores: Plata

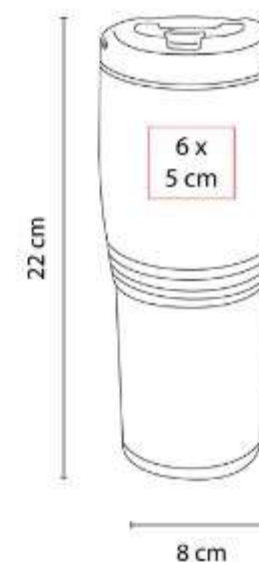

Doble pared. Cerrado al vacío. Pared interna y externa acero inoxidable. Tapa de plástico con válvula de seguridad.



TMPS 94
TERMO DIJON



Capacidad: 350 ml
Material: Acero Inoxidable / Plástico
Técnica de impresión: Láser / Serigrafía / Tampografía
Área de impresión: 6 x 5 cm
Colores: Azul Cielo, Blanco, Gris, Morado Pastel, Negro, Oro, Plata, Rosa, Rosa Pastel, Verde Pastel

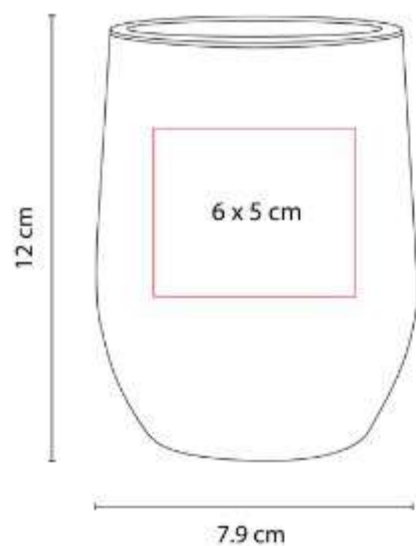

Doble pared. Cerrado al vacío. Pared interna y externa acero inoxidable. Tapa de plástico con válvula de seguridad.

TMPS 98
TERMO AMIENS



Capacidad: 460 ml
Material: Acero Inoxidable / Plástico
Técnica de impresión: Láser / Serigrafía / Tampografía
Área de impresión: 6 x 7 cm
Colores: Azul, Plata, Rojo

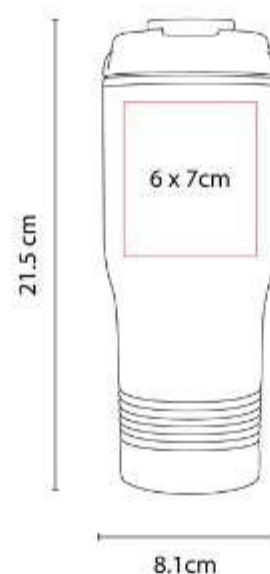

Doble pared. Pared interna plástico, pared externa acero inoxidable.

TT 02
TERMO LANE



Capacidad: 400 ml
Material: Plástico
Técnica de impresión: Serigrafía / Tampografía
Área de impresión: 5 x 8 cm
Colores: Azul, Negro, Rojo, Verde

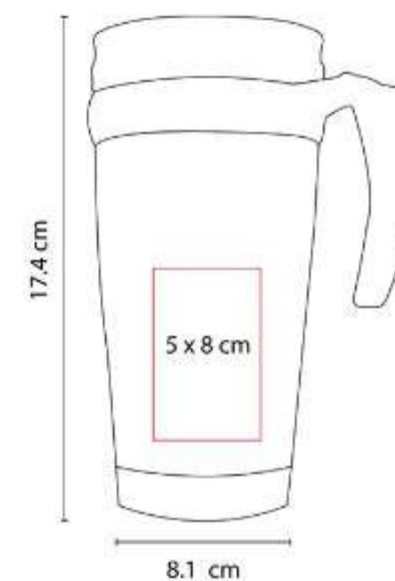

Doble pared de plástico. Interior térmico. Tapa de plástico con válvula de seguridad. Incluye caja individual.





TERMOS DE PLÁSTICO

SOC 048
VASO CHAMPION



Capacidad: 500 ml
Material: Plástico
Técnica de impresión: Serigrafía / Tampografía
Área de impresión: 5.5 x 7.3 cm
Colores: Azul, Rojo



Doble pared. Popote incluido.

TMPS 115
VASO ECOLÓGICO SOUL



Capacidad: 475 ml
Material: Plástico / Fibra de Agave
Técnica de impresión: Serigrafía / Tampografía
Área de impresión: 5 x 8 cm
Colores: Beige

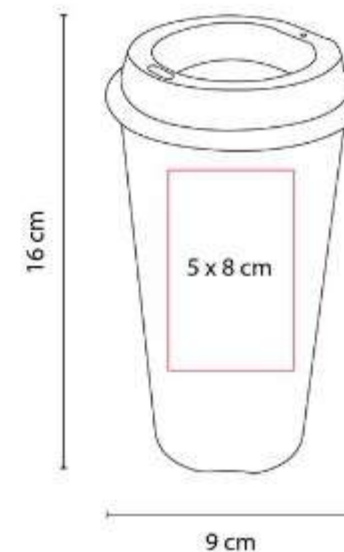

Vaso ecológico. Incluye tapa con ranura. Por el tipo de material, el color puede variar.

TMPS 119
VASO FIESTA



Capacidad: 480 ml
Material: Plástico
Técnica de impresión: Serigrafía
Área de impresión: 6 x 5 cm
Colores: Azul, Morado, Naranja, Negro, Rojo, Rosa, Verde



Vaso de plástico doble pared. Interior color blanco.

TMPS 133
VASO MOKA



Capacidad: 450 ml
Material: Vidrio / Plástico
Técnica de impresión: Serigrafía / Grabado en arena
Área de impresión: 5.5 x 3.5 cm
Colores: Cafe, Negro



Vaso de vidrio de una pared.

TMPS 141
VASO CHILL



Capacidad: 473 ml
Material: Acero Reciclado
Técnica de impresión: Serigrafía / Tampografía
Área de impresión: 5 x 5 cm
Colores: Azul, Gris



Vaso de una pared. Acero 100% reciclado.



TMPS 178
TERMO MEREDI



Capacidad: 450 ml

Material: Plástico

Técnica de impresión: Serigrafía

Área de impresión: 6 x 13 cm

Colores: Amarillo, Azul, Azul Cielo, Morado, Negro, Rojo, Rosa, Verde



Doble pared. Pared interna y externa de plástico. Tapa de plástico con cierre a presión.

TMPS 212
VASO BLAG



Capacidad: 665 ml

Material: Plástico

Técnica de impresión: Serigrafía

Área de impresión: 5.5 x 8 cm

Colores: Rojo



Doble pared. Pared interna y externa de plástico. Tapa de plástico con sistema de rosca. Incluye popote.

TMPS 215
TERMO VELIK



Capacidad: 1000 ml

Material: Plástico / Silicón

Técnica de impresión: Serigrafía

Área de impresión: 7 x 10 cm

Colores: Amarillo, Azul, Negro, Rosa

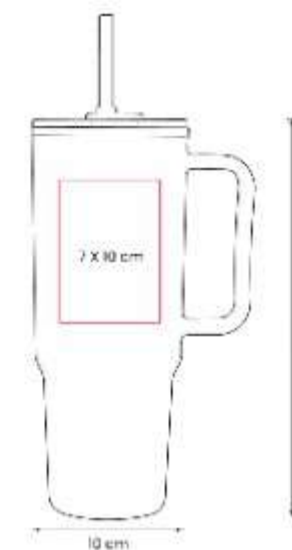

Doble pared. Pared interna y externa de plástico. Tapa de plástico con cierre de push.

TMPS 219
VASO PRIDE



Capacidad: 665 ml
Material: Plástico
Técnica de impresión: Serigrafía
Área de impresión: 3 x 3.4 cm

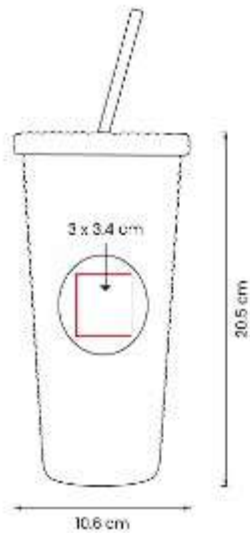

Doble pared. Pared interna y externa de plástico. Tapa de plástico con cierre de rosca.

TMPS 24
VASO EMBASSY



Capacidad: 500 ml
Material: Plástico
Técnica de impresión: Serigrafía / Tampografía
Área de impresión: 5.5 x 7.3 cm
Colores: Azul, Naranja, Rojo, Transparente, Verde

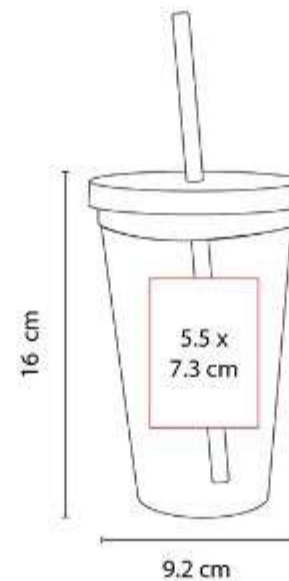

Doble pared de plástico. Incluye tapa y popote. Caja individual incluida.

TMPS 74
VASO TIRICH



Capacidad: 475 ml
Material: Plástico
Técnica de impresión: Serigrafía / Tampografía
Área de impresión: 5 x 8 cm
Colores: Amarillo, Azul, Azul Pastel, Blanco, Blanco Fiesta, Gris, Morado Pastel, Naranja, Negro, Rojo, Rosa, Rosa Pastel, Verde, Verde Pastel

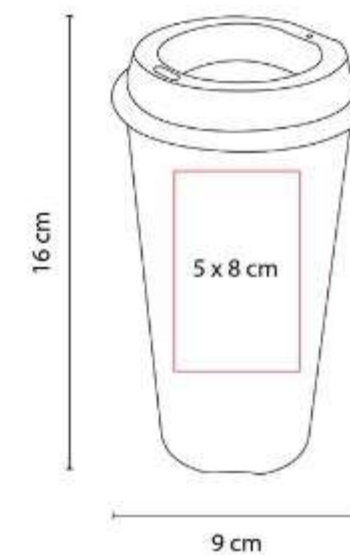

Vaso de plástico. Incluye tapa con ranura.



BEBIDAS | TERMOS DE PLÁSTICO

TMPS 744
VASO JAS



BEBIDAS | TERMOS DE PLÁSTICO



Capacidad: 800 ml

Material: Plástico

Técnica de impresión: Serigrafía

Área de impresión: 5 x 10 cm

Colores: Amarillo, Azul, Azul Pastel, Blanco, Blanco Fiesta, Morado, Naranja, Naranja Neón, Negro, Rojo, Rosa Neón, Rosa Pastel, Verde



Vaso de plástico con tapa push y popote.

CILINDROS METÁLICOS

EVS 002
TERMO ASPEN



Capacidad: 740 ml
Material: Acero Inoxidable / Plástico
Técnica de impresión: Láser / Serigrafía
Área de impresión: 6 x 10 cm
Colores: Blanco, Negro



Tecnología TriMaxT que usa aislamiento de triple pared.

EVS 003
TERMO BOULDER



Capacidad: 709 ml
Material: Acero Inoxidable / Plástico
Técnica de impresión: Láser / Serigrafía
Área de impresión: 6 x 8 cm
Colores: Azul, Blanco, Negro



Tecnología TriMaxT que usa aislamiento de triple pared.



TMPS 102
CILINDRO NUARANG



Capacidad: 700 ml
Material: Aluminio / Plástico
Técnica de impresión: Láser / Serigrafía / Tampografía
Área de impresión: 5.5 x 10 cm
Colores: Azul, Plata, Rojo, Verde

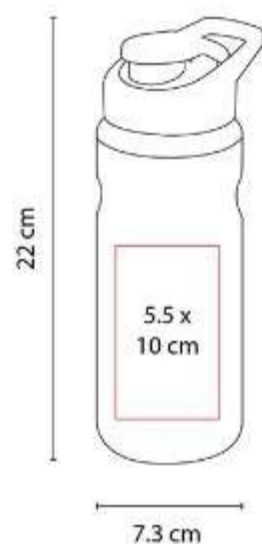

Cilindro de aluminio de una pared. Tapa de plástico con cierre de rosca, asa, boquilla y sobre tapa de presión.

TMPS 103
CILINDRO BANNAYA



Capacidad: 700 ml
Material: Aluminio / Plástico
Técnica de impresión: Láser / Serigrafía / Tampografía
Área de impresión: 5.5 x 13 cm
Colores: Azul, Gris, Rojo

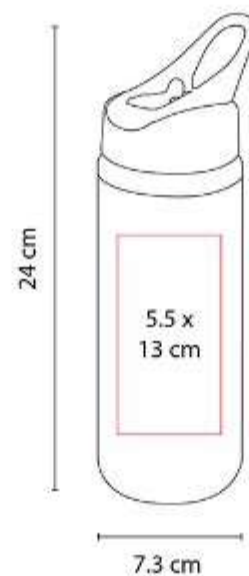

Cilindro de aluminio de una pared. Tapa de plástico con cierre de rosca, asa y popote. Incluye caja individual.

TMPS 104
CILINDRO KAESONG



Capacidad: 650 ml
Material: Aluminio / Plástico
Técnica de impresión: Láser / Serigrafía / Tampografía
Área de impresión: 5 x 14 cm
Colores: Azul

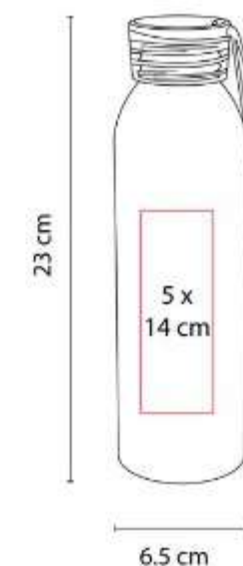

Cilindro de aluminio de una pared y tapa de plástico con cierre de rosca. Incluye asa silicón y caja individual.



TMPS 113
**CILINDRO PARA SUBLIMAR
 TOVAR**



Capacidad: 700 ml
Material: Aluminio / Plástico
Técnica de impresión: Sublimación
Área de impresión: 18 x 11 cm Extendido
Colores: Blanco

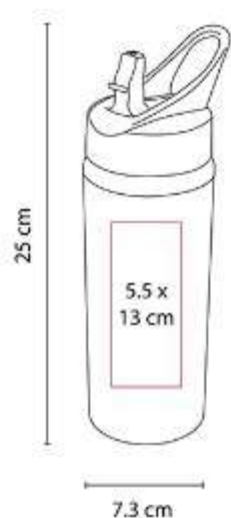

Cilindro para sublimar de aluminio de una pared. Tapa de plástico con cierre de rosca, asa y popote.

TMPS 169
TERMO SAMT



Capacidad: 520 ml
Material: Acero Inoxidable / Plástico
Técnica de impresión: Láser
Área de impresión: 4.2 x 4.2 cm
Colores: Azul, Azul Marino, Morado, Negro, Rojo, Rosa, Verde



Doble pared. Cerrado al vacío. Pared interna y externa acero inoxidable. Terminado tipo rubber en tapa y cuerpo.

TMPS 171
CILINDRO LIAM

**NUEVO
 2023**



Capacidad: 600 ml
Material: Acero Inoxidable / Plástico
Técnica de impresión: Serigrafía / Láser
Área de impresión: 5 x 10 cm
Colores: Negro, Plata



Cilindro metálico de una pared y tapa de plástico con cierre de rosca.



BEBIDAS | CILINDROS METÁLICOS

TMPS 192
CILINDRO BEVANDA



Capacidad: 600 ml
Material: Aluminio / Plástico
Técnica de impresión: Láser / Serigrafía
Área de impresión: 5 x 10 cm
Colores: Amarillo, Azul, Gris, Negro, Rojo, Rosa, Verde



Cilindro metálico de una pared y tapa de plástico con cierre de rosca. Incluye caja individual.

TMPS 203
CILINDRO LEGNA



Capacidad: 700 ml
Material: Aluminio / Plástico / Bambú
Técnica de impresión: Láser / Serigrafía
Área de impresión: 5 x 10 cm
Colores: Azul, Negro, Plata, Tinto, Verde



Cilindro metálico de una pared. Tapa de bambú con cierre de rosca y asa de plástico. Terminado mate.

TMPS 204
TERMO ZULÚ



Capacidad: 480 ml
Material: Acero Inoxidable / Plástico / Silicón
Técnica de impresión: Láser / Serigrafía
Área de impresión: 5 x 3 cm
Colores: , Azul, Gris Oxford, Rosa, Rosa Pastel



Doble pared. Cerrado al vacío. Pared interna y externa de acero inoxidable.

TMPS 205
TERMO DUECO



Capacidad: 500 ml
Material: Acero Inoxidable / Plástico
Técnica de impresión: Láser
Área de impresión: 5.5 x 3.5 cm
Colores: Beige



Doble pared. Cerrado al vacío. Pared interna y externa de acero inoxidable.

TMPS 206
TERMO PIRLO



Capacidad: 500 ml
Material: Plástico / Acero inoxidable / Silicón
Técnica de impresión: Láser
Área de impresión: 5.5 x 2.5 cm
Colores: Azul, Negro, Rosa



Doble pared. Pared interna de plástico, pared externa de acero inoxidable. Tapa de plástico con sistema de push.

TMPS 207
TERMO DUALITA



Capacidad: 500 ml
Material: Acero Inoxidable / Plástico
Técnica de impresión: Láser
Área de impresión: 5 x 3 cm
Colores: , Azul, Gris Oxford, Verde



Doble pared. Cerrado al vacío. Pared interna y externa acero inoxidable. Tapa principal con sistema de rosca y asa.



TMPS 217
CILINDRO VITENDO



Capacidad: 710 ml
Material: Aluminio / Plástico
Técnica de impresión: Láser / Serigrafía
Área de impresión: 6 x 12cm
Colores: , Azul, Gris Oxford



Cilindro de aluminio de una pared. Tapa de plástico con cierre de rosca. Terminado metálico. Incluye caja individual.

TMPS 61
CILINDRO LEMAN



Capacidad: 750 ml
Material: Aluminio / Plástico
Técnica de impresión: Láser / Serigrafía / Tampografía
Área de impresión: 5 x 15 cm
Colores: Azul, Rojo, Verde

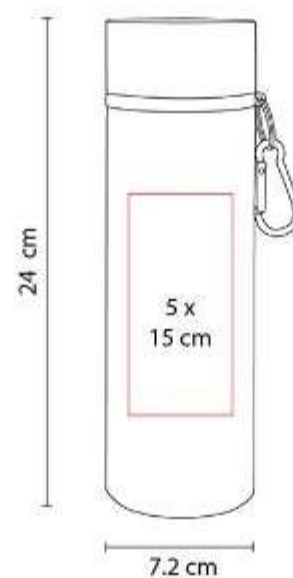

Cilindro de aluminio de una pared. Tapa con cierre de rosca y reductor con boquilla. Incluye carabina y caja individual.



CILINDROS DE PLÁSTICO

ANF 006 CILINDRO LAKE



Capacidad: 850 ml
Material: PET

Técnica de impresión: Serigrafía / Tampografía
Área de impresión: 5 x 13 cm
Colores: Amarillo Traslucido, Azul Traslucido, Gris Traslucido, Morado, Naranja Traslucido, Negro, Rojo Traslucido, Rosa, Transparente, Verde Traslucido

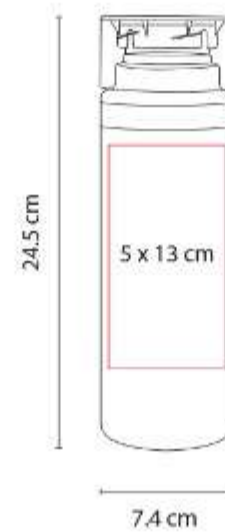

Sistema de rosca twist-off que permite abrir y cerrar la tapa en un giro.

ANF 007 CILINDRO SPRING



Capacidad: 850 ml
Material: PET

Técnica de impresión: Serigrafía / Tampografía
Área de impresión: 5 x 13 cm
Colores: Amarillo, Azul Traslucido, Naranja, Negro Traslucido, Rojo Traslucido, Rosa, Verde Traslucido

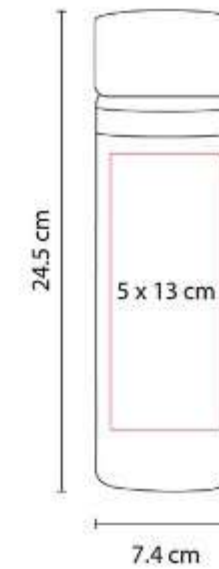

Sistema de rosca twist-off que permite abrir y cerrar la tapa en un giro.



ANF 009
CILINDRO SINKER



Capacidad: 575 ml
Material: PET

Técnica de impresión: Serigrafía / Tampografía
Área de impresión: 5 x 10 cm
Colores: Amarillo Traslucido, Azul, Azul Traslucido, Blanco, Blanco Traslucido, Naranja Traslucido, Negro, Negro Traslucido, Plata, Rojo, Rojo Traslucido, Tinto, Verde Traslucido

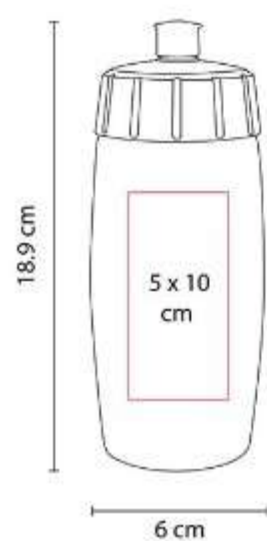

Sistema de rosca twist-off que permite abrir y cerrar la tapa en un giro. Incluye válvula de seguridad.

ANF 010
CILINDRO MILO



Capacidad: 610 ml
Material: Plástico

Técnica de impresión: Serigrafía / Tampografía
Área de impresión: 5.2 x 11.5 cm
Colores: Amarillo Traslucido, Azul Traslucido, Morado Mate, Naranja Traslucido, Negro Traslucido, Rojo Traslucido, Rosa Traslucido, Verde Traslucido

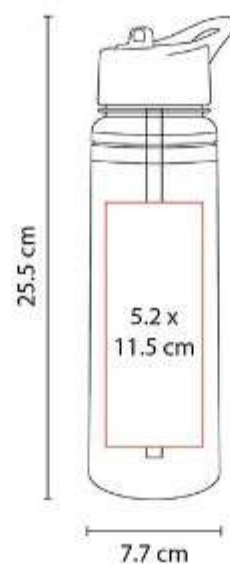

Doble pared. Tapa con cierre de rosca, asa y popote. Incluye caja individual.

ANF 017
CILINDRO TISZA



Capacidad: 800 ml
Material: Plástico

Técnica de impresión: Serigrafía / Tampografía
Área de impresión: 4.5 x 15 cm
Colores: Azul, Naranja, Negro Traslucido, Rojo, Rosa, Verde

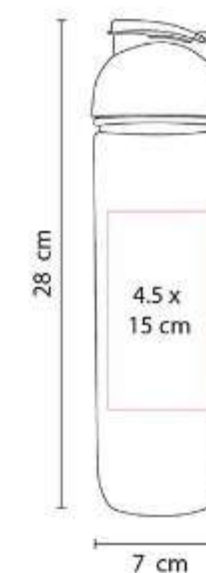

Cilindro con infusor para frutas o bolsas de té.

ANF 021
CILINDRO VAUS



Capacidad: 700 ml
Material: PET

Técnica de impresión: Serigrafía / Tampografía

Área de impresión: 5 x 9 cm

Colores: Amarillo Traslucido, Azul Traslucido, Blanco Traslucido, Negro Traslucido, Rojo Traslucido, Verde Traslucido

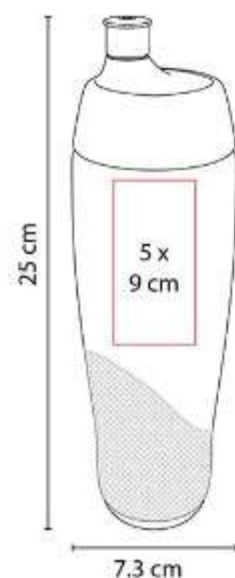

Sistema de rosca twist-off que permite abrir y cerrar la tapa en un giro. Incluye válvula de seguridad.

ANF 022
CILINDRO WESER



Capacidad: 700 ml
Material: PET

Técnica de impresión: Serigrafía / Tampografía

Área de impresión: 5 x 10 cm

Colores: Amarillo, Amarillo Traslucido, Azul, Azul Traslucido, Blanco, Blanco Traslucido, Negro Traslucido, Rojo, Rojo Traslucido, Verde Traslucido

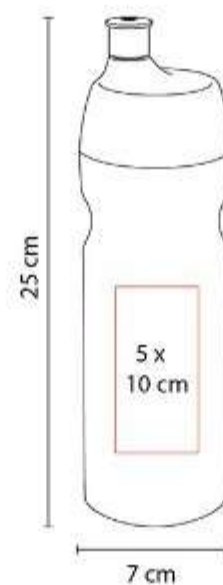

Sistema de rosca twist-off que permite abrir y cerrar la tapa en un giro. Incluye válvula de seguridad.

ANF 026
CILINDRO RELIEVE LISTÓN



Capacidad: 850 ml
Material: PET

Técnica de impresión: Serigrafía / Tampografía

Área de impresión: 5 x 13 cm

Colores: Rosa

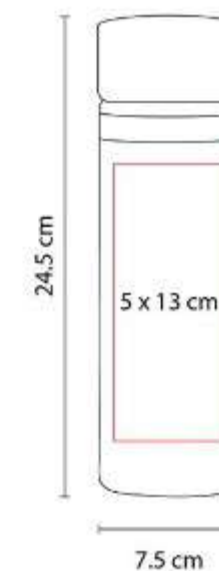

Tapa con sistema de rosca. Diseño de listón en alto relieve.



ANF 027
CILINDRO ORIVESI



Capacidad: 600 ml
Material: Plástico

Técnica de impresión: Tampografía / Serigrafía
Área de impresión: 5 x 10 cm
Colores: Rojo

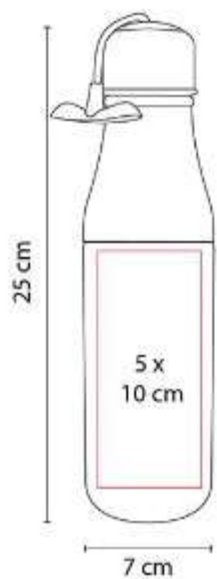

Tapa doble rosca con agarradera.

ANF 030
CILINDRO BOCINA SIRET



Capacidad: 530 ml
Material: Plástico

Técnica de impresión: Serigrafía / Tampografía
Área de impresión: 5 x 11 cm
Colores: Blanco

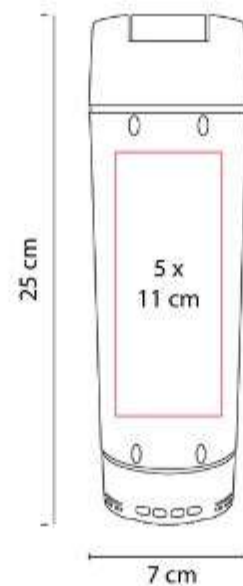

Cilindro con bocina bluetooth. Función manos libres. Controles integrados de volumen y reproducción de audio.

ANF 031
CILINDRO SHAKER OVENS



Capacidad: 625 ml
Material: Plástico

Técnica de impresión: Serigrafía / Tampografía
Área de impresión: 5 x 10 cm
Colores: Azul, Negro, Rojo, Verde

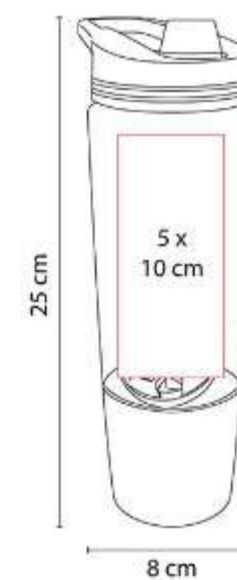

Tapa de rosca con boquilla y asa. Cuenta con compartimento especial en la parte inferior.



ANF 032
CILINDRO ISSET



Capacidad: 625 ml
Material: Plástico
Técnica de impresión: Tampografía
Área de impresión: 4.5 x 10 cm
Colores: Azul, Negro Traslucido

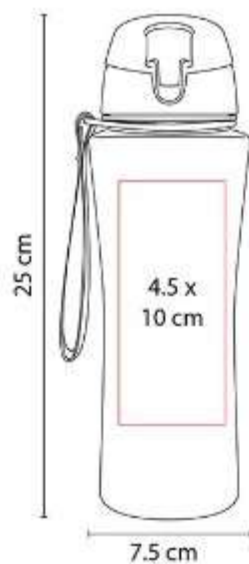

Tapa de rosca con boquilla y sobre tapa de cierre a presión. Incluye asa de tela y caja individual.

ANF 036
CILINDRO NAOLI



Capacidad: 575 ml
Material: PET
Técnica de impresión: Serigrafía / Tampografía
Área de impresión: 5 x 10 cm
Colores: Azul, Morado, Naranja, Rojo, Rosa, Verde

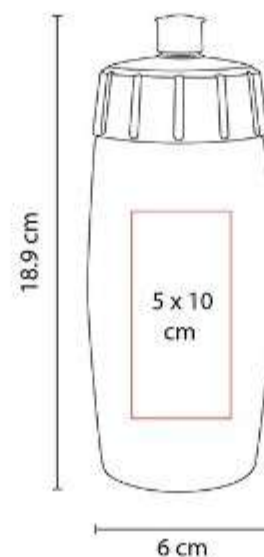

Sistema de rosca twist-off que permite abrir y cerrar la tapa en un giro. Incluye válvula de seguridad.

ANF 037
CILINDRO NEIVA



Capacidad: 750 ml
Material: Plástico
Técnica de impresión: Serigrafía / Tampografía
Área de impresión: 6 x 5 cm
Colores: Rojo

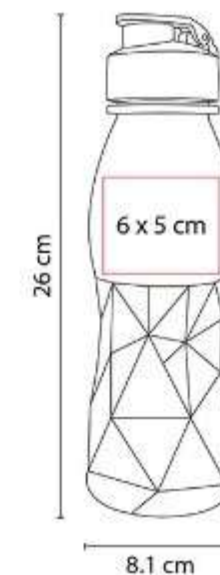

Cilindro de forma prismática con tapa de rosca y boquilla. Incluye caja individual.



ANF 038
CILINDRO ALBAY



Capacidad: 500 ml
Material: Plástico

Técnica de impresión: Serigrafía / Tampografía

Área de impresión: 9.5 x 14 cm

Colores: Transparente

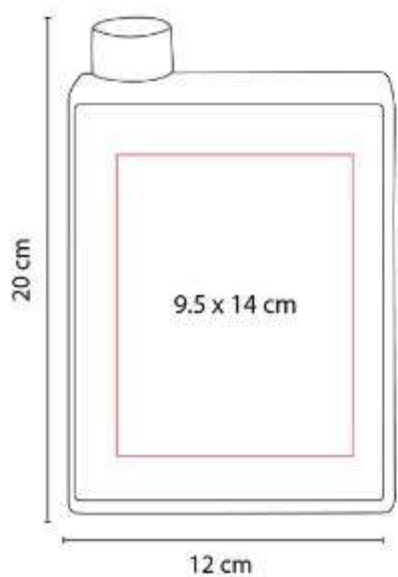

Forma rectangular. Tapa con sistema de rosca.
Incluye caja individual.

ANF 039
CILINDRO CORUS



Capacidad: 625 ml

Material: Plástico / Silicón

Técnica de impresión: Tampografía / Serigrafía

Área de impresión: 3.5 x 8 cm

Colores: Azul, Naranja, Rojo, Verde

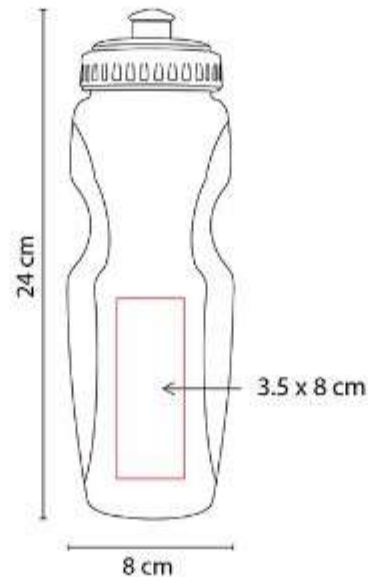

Tapa con válvula de seguridad.

ANF 040
CILINDRO TRIBEC



Capacidad: 960 ml

Material: PET

Técnica de impresión: Serigrafía

Área de impresión: 4.5 x 17 cm

Colores: Amarillo Traslucido, Azul Traslucido, Gris Traslucido, Naranja Traslucido, Rojo Traslucido, Rosa, Transparente, Verde Traslucido

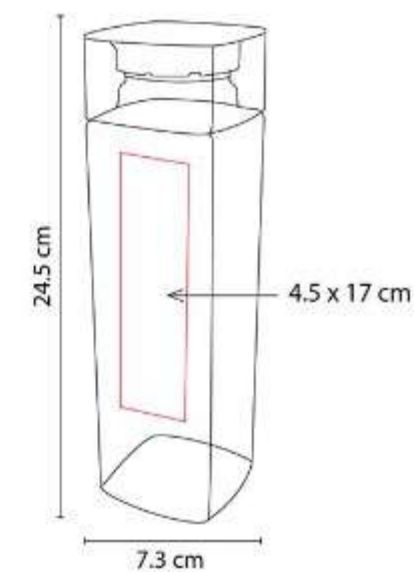

Sistema de rosca twist-off que permite abrir y cerrar la tapa en un giro.



ANF 041
CILINDRO ODESA



Capacidad: 500 ml
Material: PET

Técnica de impresión: Serigrafía

Área de impresión: 5 x 8 cm

Colores: Amarillo Traslucido, Azul Traslucido, Gris Traslucido, Morado, Naranja Traslucido, Rojo Traslucido, Rosa, Transparente, Verde Traslucido



Sistema de rosca twist-off que permite abrir y cerrar la tapa en un giro. Incluye válvula de seguridad.

ANF 042
CILINDRO SHAKER MENAFRA



Capacidad: 500 ml
Material: Plástico

Técnica de impresión: Serigrafía / Tampografía

Área de impresión: 5.5 x 7.5 cm

Colores: Negro

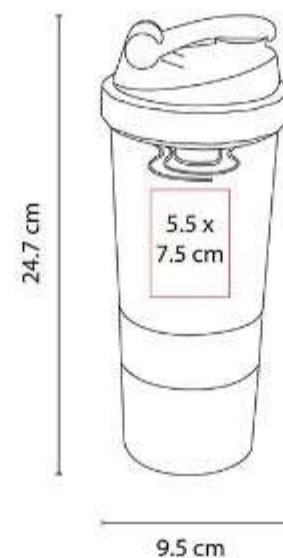

Cuenta con dos compartimentos especiales en la parte inferior y divisor de pastillas.

ANF 044
CILINDRO POWER BANK DOHA



Capacidad: 600 ml Cilindro / 5,000 mAh Power Bank

Material: Plástico

Técnica de impresión: Serigrafía / Tampografía

Área de impresión: 5.5 x 11 cm

Colores: Blanco

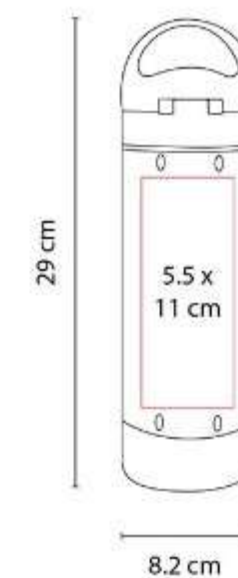

Cilindro con batería auxiliar removible para smartphone con capacidad 5,000 mAh.



ANF 045
CILINDRO SÃO



Capacidad: 750 ml
Material: PET

Técnica de impresión: Serigrafía / Tampografía

Área de impresión: 5 x 10 cm

Colores: Rojo

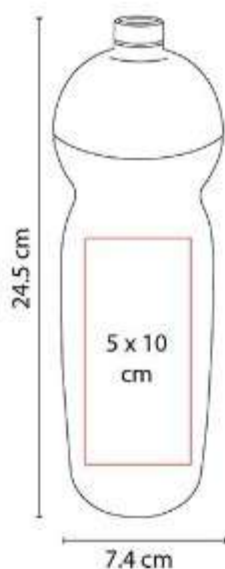

Incluye válvula de seguridad y rosca twist-off que permite abrir y cerrar la tapa en un giro.

ANF 046
CILINDRO BISMARCK



Capacidad: 400 ml
Material: PET

Técnica de impresión: Serigrafía

Área de impresión: 5 x 8 cm

Colores: Amarillo, Azul, Blanco, Naranja, Negro
Traslucido, Rojo, Rosa, Verde

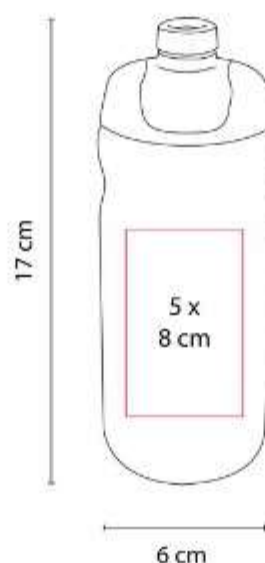

Sistema de rosca twist-off que permite abrir y cerrar la tapa en un giro. Incluye válvula de seguridad.

ANF 047
CILINDRO KUANG



Capacidad: 400 ml
Material: PET

Técnica de impresión: Serigrafía

Área de impresión: 5 x 8 cm

Colores: Rosa

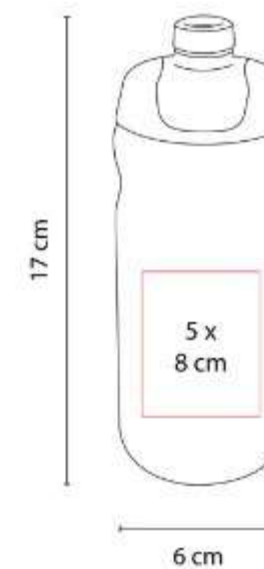

Sistema de rosca twist-off que permite abrir y cerrar la tapa en un giro. Incluye válvula de seguridad.

ANF 049
CILINDRO CHEMIN



Capacidad: 850 ml
Material: PET / Silicón
Técnica de impresión: Serigrafía / Tampografía
Área de impresión: 5 x 13 cm
Colores: Azul, Negro, Rojo

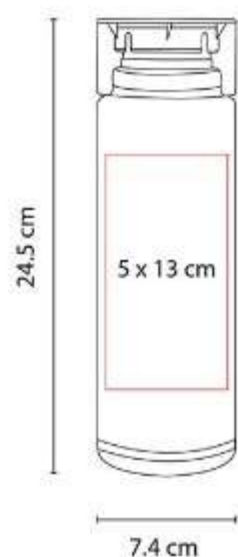

Sistema de rosca twist-off que permite abrir y cerrar la tapa en un giro.

ANF 056
CILINDRO ECO SINKER



Capacidad: 500 ml
Material: PET / Concha de Mar / Fibra de Agave
Técnica de impresión: Serigrafía
Área de impresión: 5 x 10 cm
Colores: Blanco



Hecho de bioplástico con PET, concha de mar y fibra de agave. Tapa con sistema de rosca. Incluye válvula de seguridad.

ANF 060
CILINDRO ALEX



Capacidad: 800 ml
Material: Tritán
Técnica de impresión: Serigrafía / Tampografía
Área de impresión: 3.5 x 16 cm
Colores: Azul, Gris Traslucido, Negro, Rojo, Transparente



Sistema de rosca twist-off que permite abrir y cerrar la tapa en un giro.



ANF 062
CILINDRO DREAM



Capacidad: 900 ml
Material: Plástico / Silicón
Técnica de impresión: Serigrafía / Tampografía
Área de impresión: 5 x 2.5 cm
Colores: Azul, Blanco



Tipo squeeze. Fácil de exprimir para una hidratación rápida.

ANF 064
CILINDRO XITANG



Capacidad: 1,000 ml
Material: PET
Técnica de impresión: Serigrafía / Tampografía
Área de impresión: 6 x 15 cm
Colores: Amarillo, Azul, Blanco, Gris Traslucido, Morado, Naranja, Rojo, Rosa, Verde

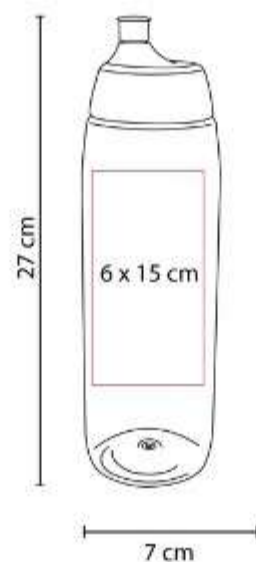

Sistema de rosca twist-off que permite abrir y cerrar la tapa en un giro. Incluye válvula de seguridad.

ANF 065
CILINDRO VATTEN



Capacidad: 550 ml
Material: Plástico / Metal
Técnica de impresión: Serigrafía
Área de impresión: 5.5 x 10 cm
Colores: Azul, Blanco, Gris Traslucido, Rojo



Pared sencilla de plástico. Tapa metálica con sistema de rosca, incluye un asa de tela para transportarla fácilmente.



ANF 070
CILINDRO BELICE



Capacidad: 800 ml
Material: Tritán / Fibra de Agave
Técnica de impresión: Serigrafía / Tampografía
Área de impresión: 3.5 x 16 cm
Colores: Azul, Blanco, Rosa, Verde



Cilindro de tritán con aditivo antimicrobiano que lo hace eficaz contra el crecimiento de bacterias.

ANF 071
CILINDRO VAND

**NUEVO
2023**



Capacidad: 900 ml
Material: Plástico
Técnica de impresión: Serigrafía
Área de impresión: 6 x 13 cm
Colores: Azul Traslucido, Blanco, Negro, Rosa



Tapa con cierre de rosca, asa y boquilla plegable para beber.

ANF 072
CILINDRO PARVO



Capacidad: 750 ml
Material: Plástico
Técnica de impresión: Serigrafía
Área de impresión: 5.5 x 9 cm
Colores: Amarillo, Azul, Azul Pastel, Blanco, Morado Pastel, Negro, Rojo, Rosa Pastel, Tinto, Verde Pastel



Sistema de rosca twist-off que permite abrir y cerrar la tapa en un giro.



ANF 073
CILINDRO MADZI



Capacidad: 1,500 ml
Material: Plástico

Técnica de impresión: Serigrafía con Tinta UV

Área de impresión: 4.5 x 14 cm

Colores: , Azul, Negro



Tapa de plástico con cierre de rosca y boquilla, sobretapa push con botón de seguridad y asa plegable.

ANF 074
CILINDRO KAVEH



Capacidad: 670 ml

Material: Plástico / Metal

Técnica de impresión: Serigrafía

Área de impresión: 3.5 x 16 cm

Colores: Azul, Blanco, Gris Traslucido, Naranja, Rojo, Rosa



Sistema de rosca. Tapa de metal con asa de poliéster. Revisar que la tapa no esté cerrada completamente.

ANF 075
CILINDRO LEMN



Capacidad: 600 ml

Material: Plástico / Bambú

Técnica de impresión: Serigrafía

Área de impresión: 5 x 10 cm

Colores: Azul Pastel, Blanco, Negro, Rosa Pastel



Cilindro de plástico con tapa de bambú. Sistema de rosca.

ANF 076
CILINDRO ASSH



Capacidad: 1,000 ml
Material: Plástico / Metal
Técnica de impresión: Serigrafía
Área de impresión: 4 x 13 cm
Colores: Azul, Blanco, Negro, Tinto, Verde



Tapa metálica con cierre de rosca. Aro de plástico con asa de tela. Cuerpo con terminado en color frosty.

ANF 077
CILINDRO HARPER



Capacidad: 1,000 ml
Material: Plástico
Técnica de impresión: Serigrafía con Tinta Especial
Área de impresión: 6 x 10 cm
Colores: Amarillo, Azul, Negro, Rosa

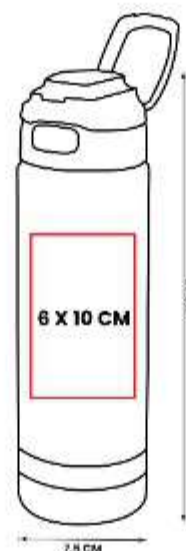

Tapa de plástico con cierre de rosca hermética y boquilla. Sobretapa push con botón y asa plegable.

ANF 080
CILINDRO SHAKER BOLT



Capacidad: 600 ml
Material: Plástico / Acero inoxidable
Técnica de impresión: Serigrafía
Área de impresión: 5 x 9 cm
Colores: Azul, Negro, Rojo, Rosa



Cilindro shaker con agitador. Tapa de plástico con sistema de rosca que incluye boquilla con sobretapa push.



EVS 001
CILINDRO WAVE



Capacidad: 709 ml
Material: Plástico Tritán
Técnica de impresión: Serigrafía
Área de impresión: 6 x 8 cm
Colores: Azul, Morado, Naranja, Verde



Cilindro hecho de plástico Eastman TritánT de larga duración y libre de BPA, BPS y ftalatos.

TMPS 212
VASO BLAG



Capacidad: 665 ml
Material: Plástico
Técnica de impresión: Serigrafía
Área de impresión: 5.5 x 8 cm
Colores: Amarillo, Azul, Azul Marino, Negro, Rosa, Tinto



Doble pared. Pared interna y externa de plástico. Tapa de plástico con sistema de rosca. Incluye popote.



CILINDROS DE VIDRIO

ANF 052 CILINDRO DE VIDRIO IDARA



Capacidad: 800 ml
Material: Vidrio Borosilicato / Silicón / Plástico
Técnica de impresión: Serigrafía
Área de impresión: 3.5 x 9 cm
Colores: Amarillo, Azul, Gris, Rosa

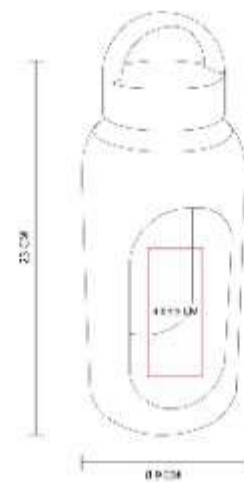

Cilindro de vidrio con manga de silicón graduada en ml. Tapa de plástico con sistema de rosca y asa.

ANF 053 CILINDRO DE VIDRIO NEBBIA



Capacidad: 590 ml
Material: Vidrio Borosilicato / Bambú / Silicón
Técnica de impresión: Serigrafía
Área de impresión: 5 x 7 cm
Colores: Azul, Morado, Rojo, Verde

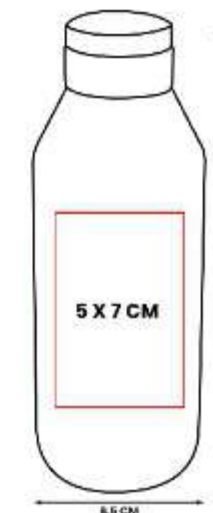

Cilindro de vidrio con terminado frosty. Tapa de bambú y sello de silicón de color. Incluye caja individual.



ANF 054
CILINDRO TOULON



Capacidad: 670 ml
Material: Plástico / Acero Inoxidable
Técnica de impresión: Serigrafía / Tampografía
Área de impresión: 5 x 9 cm
Colores: Azul, Blanco, Rojo



Cilindro de plástico con tapa de metal con sistema de rosca.

ANF 058
CILINDRO DE VIDRIO MASON



Capacidad: 1,000 ml
Material: Vidrio Borosilicato / Silicón / Acero Inoxidable
Técnica de impresión: Serigrafía / Grabado Arena
Área de impresión: 5.5 x 4.5 cm
Colores: Azul, Negro, Verde



Cilindro de vidrio con asa y manga de silicón graduada en ml. Tapa de bambú con sistema de push y ranura para popote.

ANF 059
CILINDRO PARA SUBLIMAR BEIRA



Capacidad: 950 ml
Material: Vidrio Borosilicato / Plástico
Técnica de impresión: Sublimación
Área de impresión: 19 x 19 cm
Colores: Azul, Blanco



Cilindro de vidrio con terminado frosty y un recubrimiento especial para sublimar.



ANF 066
CILINDRO DE VIDRIO IBIZA



Capacidad: 500 ml
Material: Vidrio / Silicón / Bambú
Técnica de impresión: Serigrafía en Vidrio
Área de impresión: 5 x 4 cm
Colores: Azul, Negro, Rojo



Cilindro de vidrio con manga de silicón removible, tapa de bambú y popote de silicón. Incluye caja individual.

ANF 067
CILINDRO DE VIDRIO ISLA



Capacidad: 540 ml
Material: Vidrio / Bambú
Técnica de impresión: Serigrafía
Área de impresión: 5 x 10 cm
Colores: Rojo



Cilindro de vidrio con tapa de bambú y asa. Incluye caja individual.

ANF 068
CILINDRO DE VIDRIO GAPER



Capacidad: 500 ml
Material: Vidrio / Neopreno / Acero Inoxidable
Técnica de impresión: Serigrafía
Área de impresión: 5 x 3.5 cm
Colores: Azul, Gris, Negro, Rojo, Rosa





WHATSAPP 5583990768
HORARIO DE ATENCIÓN
LUNES A VIERNES
10:00 AM - 18:00 PM

 **Gauche**
publicidad