



CATÁLOGO
TEXTIL



TEXTILES

GORRAS Y SOMBREROS

CAP 004 GORRA TRUCKER



Material: Poliéster / Red de Polipropileno
Técnica de impresión: Bordado / Serigrafía
Área de impresión: 10 x 4 cm
Colores: Amarillo Neón, Azul, Blanco, Naranja Neón, Negro, Rojo, Rosa Neón, Verde Neón



Gorra con broche ajustable de plástico. 5 Gajos. Botón forrado. Cómoda e Ideal para protegerse del sol.

CAP 005 GORRA RAINBOW



Material: Poliéster
Técnica de impresión: Bordado / Serigrafía
Área de impresión: 10 x 4 cm
Colores: Azul, Blanco, Naranja, Negro, Rojo



Broche de velcro.





CAP 006
VISERA SUMMER



Material: Poliéster
Técnica de impresión: Bordado / Serigrafía
Área de impresión: 11 x 3 cm
Colores: Azul, Blanco, Negro, Rojo

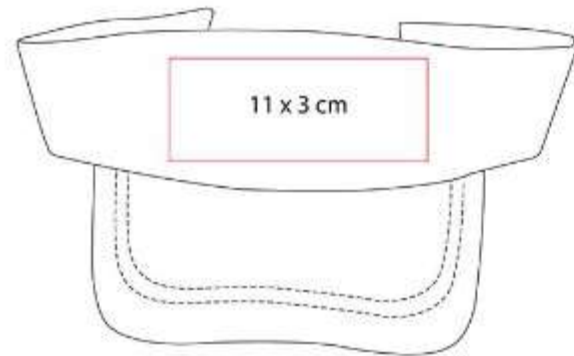

Broche de velcro.

CAP 007
GORRA EVONY



Material: Algodón Jersey
Técnica de impresión: Bordado / Serigrafía
Área de impresión: 5 x 4 cm
Colores: Gris, Gris Oxford

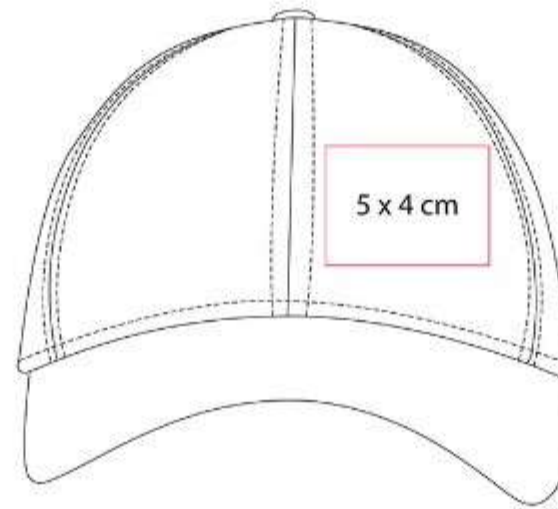

Broche de velcro.

CAP 011
GORRA PALAWAN



Material: Algodón / Poliéster
Técnica de impresión: Serigrafía / Bordado
Área de impresión: 8 x 4 cm
Colores: Azul



Gorra de un panel.

CAP 012
VISERA BAYUDA



Material: Poliéster / Spandex
Técnica de impresión: Bordado
Área de impresión: 8 x 3 cm
Colores: Gris, Rojo

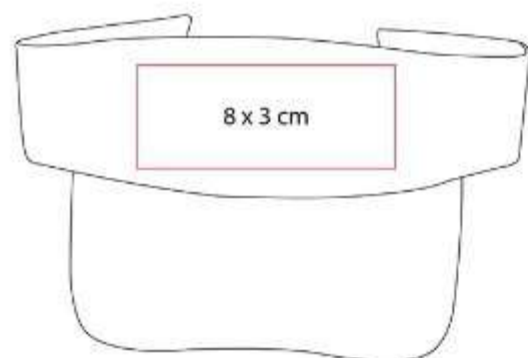

Visera elástica, cuenta con espacio para cabello.

CAP 015
GORRA CIRO



Material: Poliéster
Técnica de impresión: Bordado / Serigrafía
Área de impresión: 12 x 6 cm
Colores: Azul, Gris



Broche de plástico.

CAP 016
GORRA MATHIS



Material: Poliéster
Técnica de impresión: Bordado / Serigrafía
Área de impresión: 5 x 4 cm
Colores: Amarillo, Blanco, Negro, Rosa, Tinto



Gorra deportiva de 6 gajos, con botón superior y ojillos forrados.





CAP 017
VISERA LULU



Material: Poliéster / Plástico
Técnica de impresión: Serigrafía
Área de impresión: 6 x 1.5 cm
Colores: Beige, Negro



CAP 018
VISERA ALESSA



Material: Poliéster
Técnica de impresión: Serigrafía / Bordado
Área de impresión: 2.5 x 7 cm
Colores: Negro, Rosa



Visera deportiva, ligera y transpirable.

CAP 019
GORRA ROAD



Material: Poliéster
Técnica de impresión: Serigrafía
Área de impresión: 10 x 4 cm
Colores: Amarillo, Azul, Azul Cielo, Gris, Negro, Rojo, Rosa, Verde



Gorra con malla transpirable en la parte posterior, asegurando una óptima ventilación y frescura durante su uso.

CAP 020
GORRA WHISTLER



Material: Algodón
Técnica de impresión: Bordado y Serigrafía en Gorra / Láser en Destapador
Área de impresión: 5 x 4 cm Gorra / 2 x 1 cm Destapador
Colores: Negro

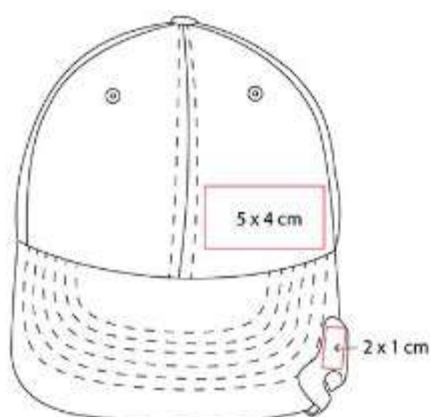

Gorra con broche de velcro. Incluye destapador.

CAP 040
GORRA LIRON



Material: Poliéster / Rayón / Spandex
Técnica de impresión: Bordado / Serigrafía
Área de impresión: 5 x 4 cm
Colores: Azul, Rojo

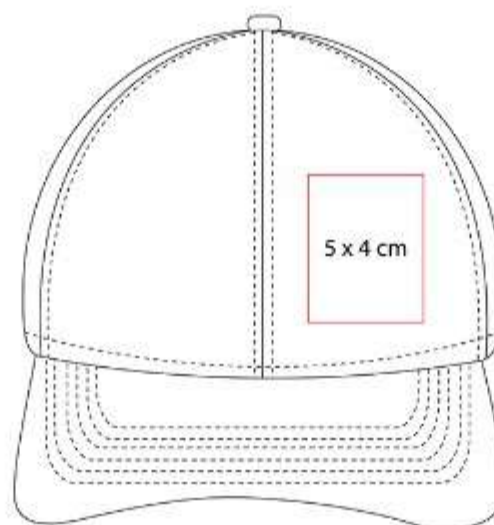

Broche de velcro.

CAP 050
GORRA SOVE



Material: Poliéster / Spandex
Técnica de impresión: Bordado / Serigrafía
Área de impresión: 5 x 4 cm
Colores: Negro

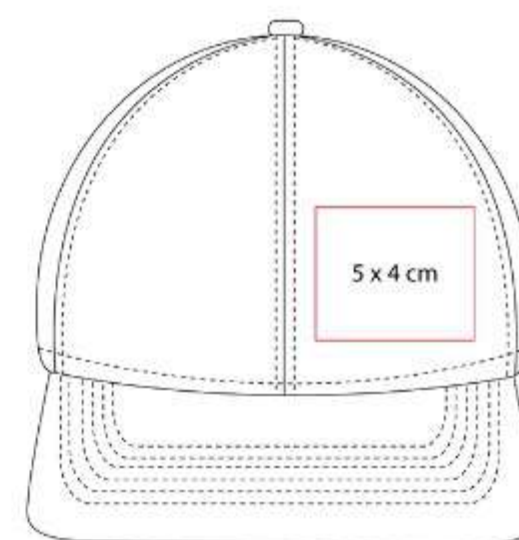

Broche de velcro.





COOL 001
GORRA COOL



Material: Poliéster
Técnica de impresión: Bordado
Área de impresión: 5 x 4 cm
Colores: Azul, Blanco, Negro, Rojo



Broche metálico.

GEP 003
GORRA BEZIERS



Material: Algodón
Técnica de impresión: Bordado / Serigrafía
Área de impresión: 10 x 4 cm
Colores: Amarillo, Azul Marino, Azul Rey, Blanco, Naranja, Negro, Rojo, Verde



Gorra de algodón con broche de velcro ajustable. 5 Gajos. Botón forrado. Ojillos metálicos.

GEP 005
GORRA MOSELLA



Material: Poliéster
Técnica de impresión: Serigrafía / Sublimación en Color Blanco
Área de impresión: 10 x 4 cm
Colores: Blanco, Tinto



Gorra con broche de velcro ajustable. Botón forrado. Ojillos bordados. Cómoda e ideal para protegerse del sol.

GEP 006
GORRA AVADI



Material: Poliéster
Técnica de impresión: Bordado / Serigrafía
Área de impresión: 5 x 4 cm
Colores: Gris, Negro



Broche metálico.

GEP 007
GORRA PARKER



Material: Acrílico
Técnica de impresión: Serigrafía / Bordado
Área de impresión: 5 x 4 cm
Colores: Gris



Gorra de acrílico con un estilo clásico y atemporal, confeccionada a seis gajos.

GMR 001
GORRA REFLECTIVE



Material: Microfibra / Malla
Técnica de impresión: Bordado
Área de impresión: 8 x 6 cm
Colores: Naranja, Rosa, Verde

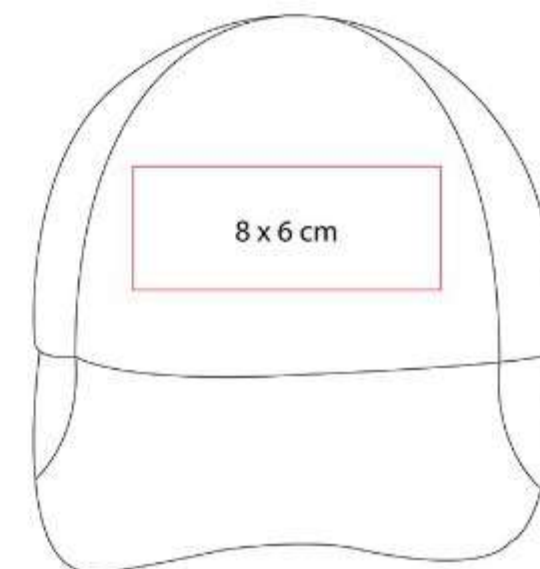

Broche de velcro.





GSP 002
GORRA SÁNDWICH



Material: Algodón
Técnica de impresión: Bordado / Serigrafía
Área de impresión: 5 x 4 cm
Colores: Azul, Azul Rey, Blanco, Gris, Negro, Rojo, Rosa, Verde



Gorra estilo sándwich con broche de velcro ajustable. Botón forrado. Ojillos bordados.

HAT 002
SOMBRERO JUNO



Material: Paja de Papel
Técnica de impresión: Bordado / Serigrafía
Área de impresión: 15 x 1.5 cm
Colores: Beige

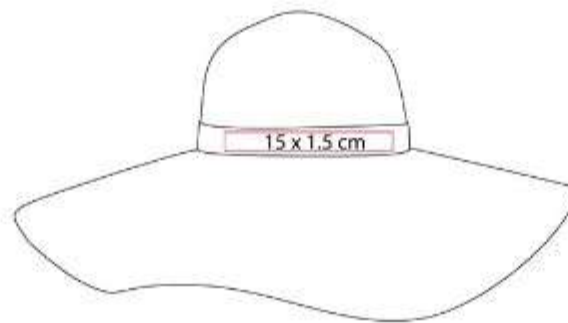

Cinta removible en color beige con broche de velcro.

HAT 003
SOMBRERO MOJAVE



Material: Algodón
Técnica de impresión: Bordado / Serigrafía
Área de impresión: 11 x 1.5 cm
Colores: Beige

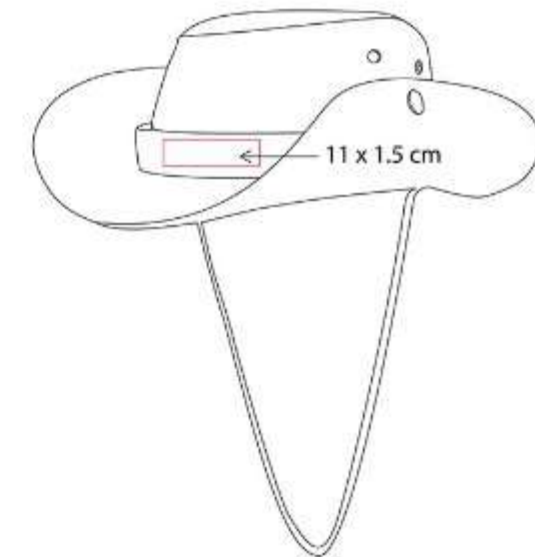

Incluye cordón ajustable y cinta removible.

HAT 004
SOMBRERO PLEGABLE HATTU



Material: Poliéster
Técnica de impresión: Bordado / Serigrafía
Área de impresión: 8 x 5 cm Sombrero / 6 x 4 cm Bolsa Plegable
Colores: Beige, Negro



Sombrero plegable con elástico interior ajustable.





CHAMARRAS CHALECOS Y PLAYERAS

CHM 008
SUDADERA ALASKA



Material: Poliéster
Técnica de impresión: Bordado / Serigrafía
Área de impresión: 12 x 10 cm
Colores: Azul, Negro, Rojo
Tallas: L, M



Sudadera micro polar 100% poliéster con bolsas laterales y cierre frontal.

CHM 009
CHALECO AVALON



Material: Nylon / Poliéster
Técnica de impresión: Bordado / Serigrafía
Área de impresión: 12 x 10 cm
Colores: Azul, Negro, Rojo
Tallas: L, M, S, XL

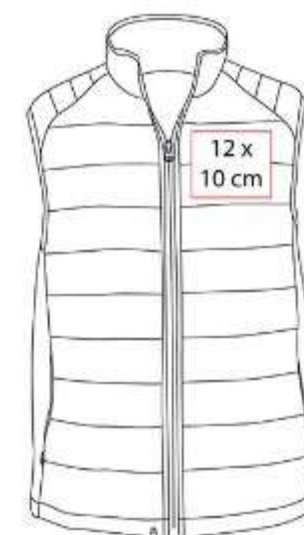

Chaleco ligero con bolsas laterales. Exterior 100% nylon. Interior y relleno 100% poliéster.

CHM 010
CHAMARRA NORFOLK



Material: Poliéster / Nylon
Técnica de impresión: Bordado / Serigrafía
Área de impresión: 12 x 10 cm
Colores: Azul, Negro, Rojo
Tallas: L, M, S, XL, XS, XXL



Chamarra con bolsas laterales y bolsas al interior. Exterior 100% nylon. Interior y relleno 100% poliéster.

CHM 011
CHAMARRA ATHLONE



Material: Nylon / Spandex
Técnica de impresión: Bordado / Serigrafía
Área de impresión: 12 x 10 cm
Colores: Negro
Tallas: L, M, XL



Chamarra sport con capucha removible. Bolsas laterales con cierre y compartimento al frente con cierre.

CHM 012
SUDADERA CUDMORE



Material: Algodón / Poliéster
Técnica de impresión: Bordado / Serigrafía
Área de impresión: 12 x 10 cm
Colores: Azul, Gris, Negro
Tallas: L, M, S, XL, XS



Sudadera con gorro, cierre en medio y bolsas frontales. Composición: Algodón 65%, poliéster 35%.





CHM 013
ROMPEVIENTOS TUBINGA



Material: Poliéster
Técnica de impresión: Serigrafía
Área de impresión: 12 x 10 cm
Colores: Azul, Negro
Tallas: L, M, XL



Rompevientos con gorro, cierre en medio y bolsas frontales. Poliéster 100% y recubrimiento acrílico.

CHM 014
CHALECO GALATI



Material: Poliéster
Técnica de impresión: Bordado / Serigrafía
Área de impresión: 12 x 10 cm
Colores: Azul Marino, Negro
Tallas: L, M, S, XL

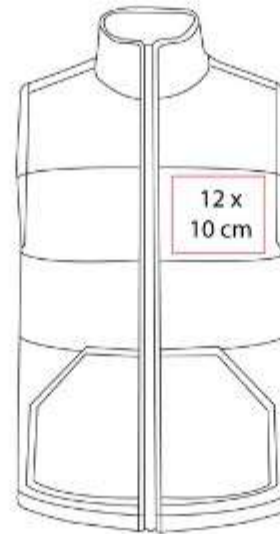

Chaleco repelente de agua. Exterior 100% popelina poliéster. Relleno 100% poliéster.

CHM 015
CHAMARRA DEPORTIVA LIGERA
YEOSU



Material: Poliéster
Técnica de impresión: Serigrafía
Área de impresión: 12 x 10 cm
Colores: Azul, Negro, Rojo
Tallas: L, M



Chamarra deportiva ligera plegable con funda en cierre. 100% Poliéster.

CHM 016
CHAMARRA DURNSTEIN



Material: Poliéster
Técnica de impresión: Bordado / Serigrafía
Área de impresión: 12 x 10 cm
Colores: Gris
Tallas: L, M, S, XL



Chamarras con gorro. Exterior 100% poliéster, forro polar cepillado 65% poliéster, 35% algodón.

CHM 017
SUDADERA URBAN



Material: Poliéster / Spandex
Técnica de impresión: Serigrafía / Bordado / Vinil Textil
Área de impresión: 8 x 8 cm
Colores: Azul, Negro
Tallas: L, M, S, XL



Sudadera deportiva con gorro ajustable.

CHM 018
CHAMARRA ROMANOV



Material: Algodón / Poliéster
Técnica de impresión: Bordado / Serigrafía
Área de impresión: 12 x 10 cm
Colores: Azul, Beige, Negro
Tallas: L, M, S, XL



Chamarras casual. Cuenta con cierre metálico y elástico para ajuste en muñecas y cintura.





CHM 019
CHAMARRA HOOKY



Material: Poliéster
Técnica de impresión: Serigrafía / Bordado
Área de impresión: 12 x 10 cm
Colores: Gris, Negro
Tallas: L, M, S, XL



Chamarra casual con cierre frontal. Bolsas laterales con cierre.

CHM 020
CHALECO KOLESAR



Material: Poliéster
Técnica de impresión: Serigrafía
Área de impresión: 8 x 8 cm
Colores: Amarillo, Negro
Tallas: L, M



Chaleco para ciclista de poliéster con corte ergonómico que brinda un ajuste que se adapta como una segunda piel.

CHM 021
CHAMARRA KIRGUST



Material: Poliéster
Técnica de impresión: Serigrafía
Área de impresión: 8 x 8 cm
Colores: Amarillo, Negro
Tallas: L, M



Chamarra deportiva con dos bolsillos frontales, gorro y elásticos en el área de las muñecas para un mejor ajuste.

PLY 001
PLAYERA FOSTER



Material: 100% Poliéster Ecológico
Técnica de impresión: Bordado / Serigrafía
Área de impresión: 12 x 10 cm
Colores: Blanco, Negro, Rojo
Tallas: G, M, XL



Tela Cool Comfort, repele la humedad, tecnología Kepp Dry. Diseño a rayas verticales.

PLY 002
PLAYERA YAGER



Material: 100% Poliéster Ecológico
Técnica de impresión: Bordado / Serigrafía
Área de impresión: 12 x 10 cm
Colores: Azul, Blanco, Verde
Tallas: CH, G, M, XL



Tela Cool Comfort, repele la humedad, tecnología Kepp Dry. Diseño de rombos.

PLY 003
PLAYERA SORRELL



Material: 71% Poliéster / 29% Bambú
Técnica de impresión: Bordado / Serigrafía
Área de impresión: 12 x 10 cm
Colores: Blanco
Tallas: G

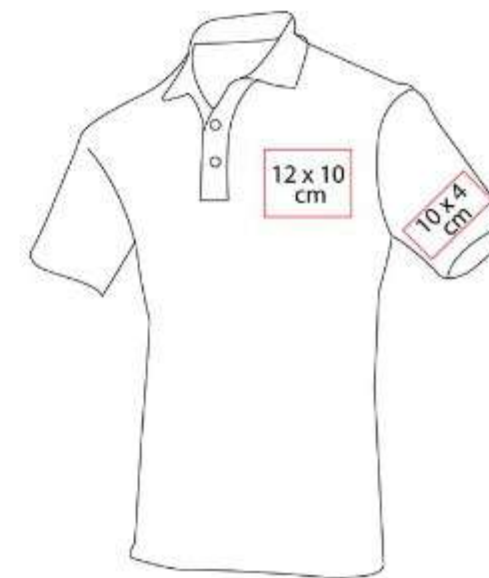

Tela Cool Comfort, repele la humedad, tecnología Kepp Dry. Diseño de rayas horizontales con protección UV UPF 25.



PLY 005
PLAYERA RAVEL



Material: 100% Poliéster Ecológico
Técnica de impresión: Bordado / Serigrafía
Área de impresión: 10 x 8 cm
Colores: Verde
Tallas: CH



Tela Cool Comfort, repele la humedad, tecnología Kepp Dry. Playera para dama. Diseño de rombos pequeños.

PLY 006
PLAYERA FARELL



Material: 52% Poliéster / 48% Bambú
Técnica de impresión: Bordado / Serigrafía
Área de impresión: 10 x 8 cm
Colores: Plata
Tallas: G



Tela Cool Comfort, repele la humedad, tecnología Kepp Dry. Playera para dama.

PLY 008
PLAYERA CUELLO REDONDO VITIM



Material: 100% Algodón
Técnica de impresión: Bordado / Serigrafía
Área de impresión: 30 x 30 cm
Colores: Azul, Negro, Rojo
Tallas: 2EG, CH, M

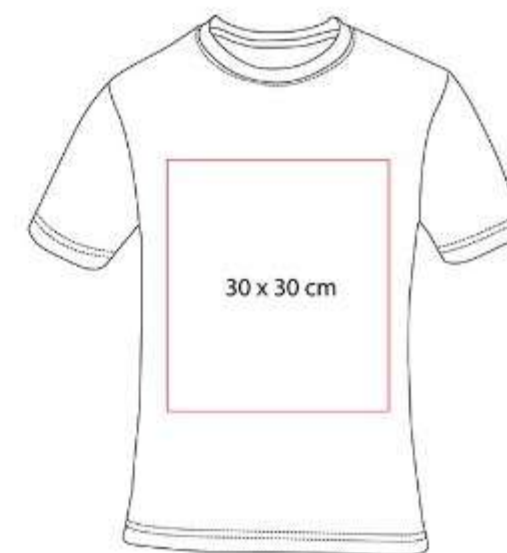

Playera unisex cuello redondo con manga corta y con tapa costura. Peso 165 gr/m².

PLY 009
PLAYERA POLO LUTRY



Material: 50% Algodón Peinado / 50% Poliéster
Técnica de impresión: Bordado / Serigrafía
Área de impresión: 12 x 10 cm
Colores: Azul, Blanco, Gris, Rojo
Tallas: 2EG, G, M



Playera tipo polo piqué para caballero y con tapa costura. Peso 225 gr/m². Revisar disponibilidad de colores y tallas.

SEC 001
CHALECO DE SEGURIDAD SIKKER



Material: Poliéster
Técnica de impresión: Serigrafía / Bordado
Área de impresión: 30 x 20 cm
Colores: Amarillo

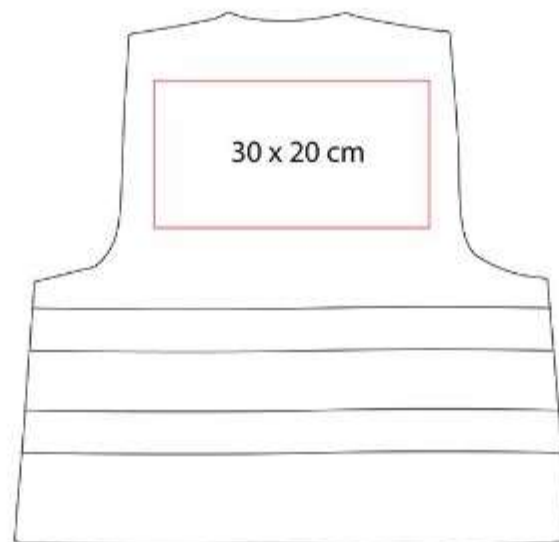

Chaleco de seguridad con doble cinta reflejante.





BOLSAS

ACC 002
BOLSA CIRO

NUEVO
2023



Material: Yute / PVC
Técnica de impresión: Serigrafía
Área de impresión: 10 x 6 cm Bolsa / 7 x 4 cm Parche
Colores: Beige

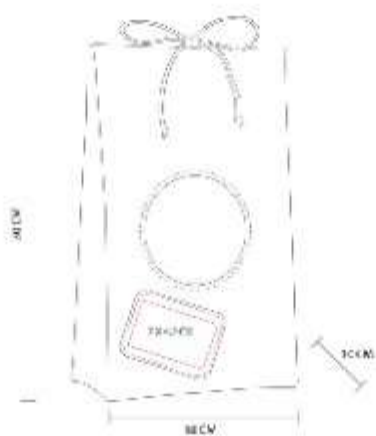

Bolsa de yute laminada. Cierre de cordón. Ventana de PVC y parche de algodón para impresión.

SIN 006
BOLSA OLIVIER



Material: Yute / Canvas / Algodón
Técnica de impresión: Serigrafía
Área de impresión: 20 x 20 cm
Colores: Beige



Bolsa con fuelle. Sus asas redondeadas la hacen cómoda para llevar tus pertenencias a cualquier lugar.

SIN 015
BOLSA MINI BOIS



Material: Yute
Técnica de impresión: Serigrafía
Área de impresión: 12 x 12 cm
Colores: Beige



Bolsa mini con fuelle, asas redondeadas e interior plastificado.

SIN 019
BOLSA-MOCHILA SURF



Material: Poliéster
Técnica de impresión: Serigrafía
Área de impresión: 25 x 30 cm
Colores: Naranja, Rojo

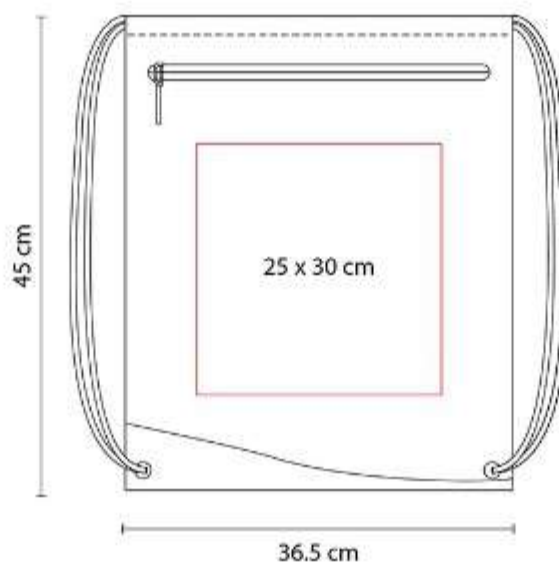

Bolsa-mochila con tirantes de cordón y cerrado de jareta. Bolsa frontal con cierre.

SIN 021
BOLSA-MOCHILA PRISMA



Material: Poliéster
Técnica de impresión: Serigrafía
Área de impresión: 25 x 35 cm
Colores: Amarillo, Azul, Blanco, Naranja, Negro, Rojo, Rosa, Verde

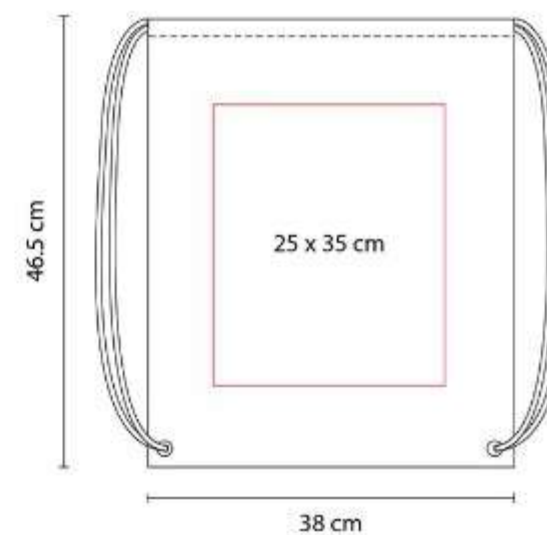

Bolsa-mochila con tirantes de cordón y cerrado de jareta.





SIN 022 BOLSA RIOJA



Material: Non Woven
Técnica de impresión: Serigrafía
Área de impresión: 35 x 28 cm
Colores: Azul, Naranja, Rojo

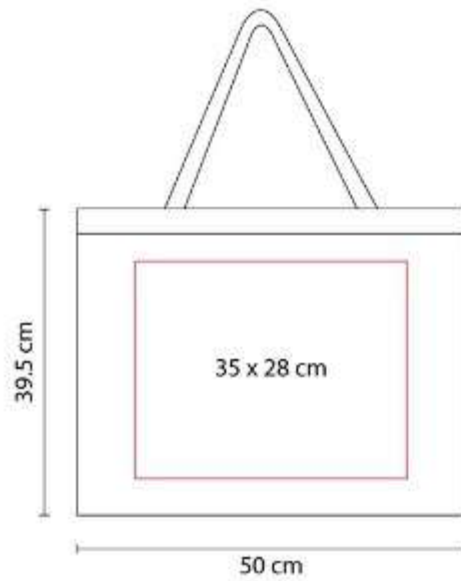

Bolsa sin fuelle.

SIN 023 BOLSA-MOCHILA PRIDE



Material: Poliéster
Técnica de impresión: Serigrafía
Área de impresión: 15 x 5 cm



Bolsa-mochila con tirantes de cordón y cerrado de jareta.

SIN 041 BOLSA SHOPPER



Material: Non Woven
Técnica de impresión: Serigrafía
Área de impresión: 30 x 20 cm
Colores: Azul, Naranja, Negro, Rojo, Verde

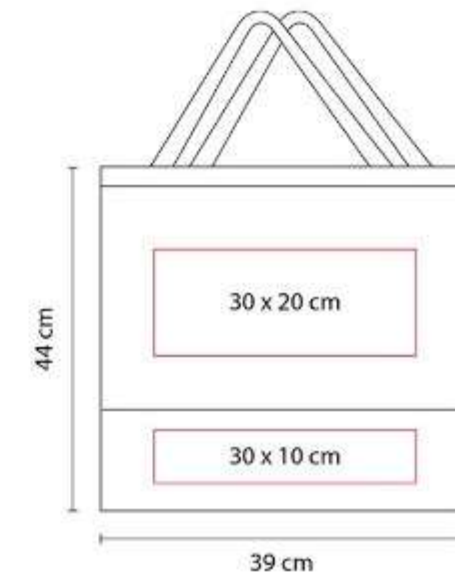

Bolsa con fuelle y asas.

SIN 043
BOLSA TOLEDO



Material: Non Woven
Técnica de impresión: Serigrafía
Área de impresión: 21 x 27 cm
Colores: Verde

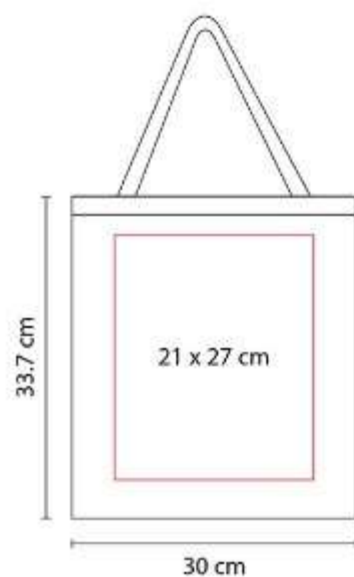

Bolsa sin fuelle.

SIN 047
BOLSA CARNAVAL



Material: Non Woven Metalizado
Técnica de impresión: Serigrafía
Área de impresión: 30 x 35 cm
Colores: Amarillo Mate, Azul, Plata, Rojo

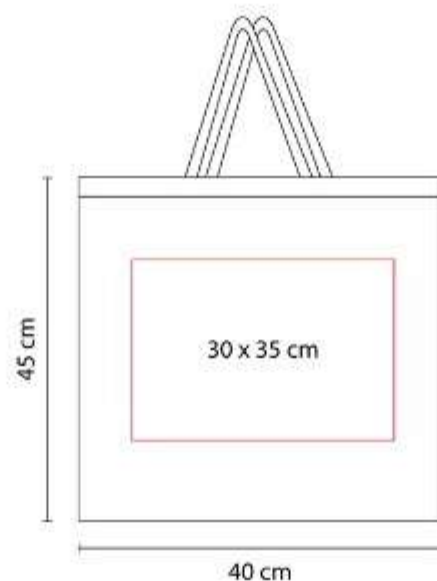

Bolsa metalizada con fuelle y asas.

SIN 048
BOLSA AVERY



Material: Non Woven Laminado
Técnica de impresión: Serigrafía
Área de impresión: 20 x 24 cm
Colores: Rojo, Verde

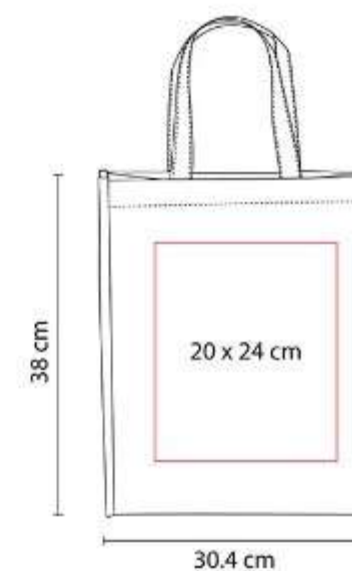

Bolsa con fuelle.





SIN 054 BOLSA-MOCHILA BRETÓN



Material: Non Woven
Técnica de impresión: Serigrafía
Área de impresión: 22 x 12 cm
Colores: Blanco, Naranja, Verde

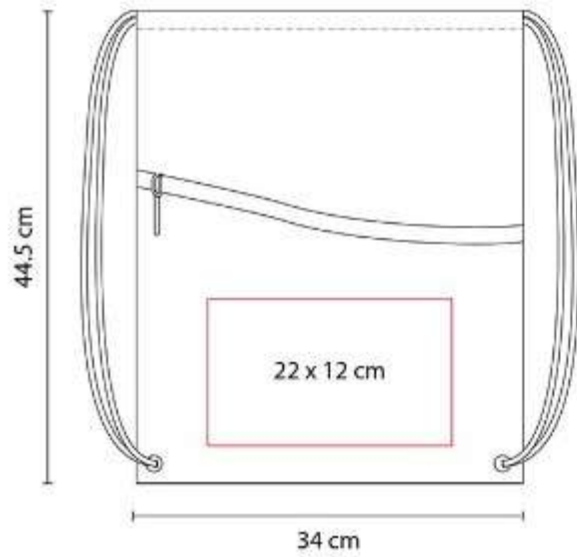

Bolsa-mochila con tirantes de cordón y cerrado de jareta.

SIN 055 BOLSA LENA



Material: 100% Algodón
Técnica de impresión: Bordado
Área de impresión: 10 x 13 cm
Colores: Azul, Rojo

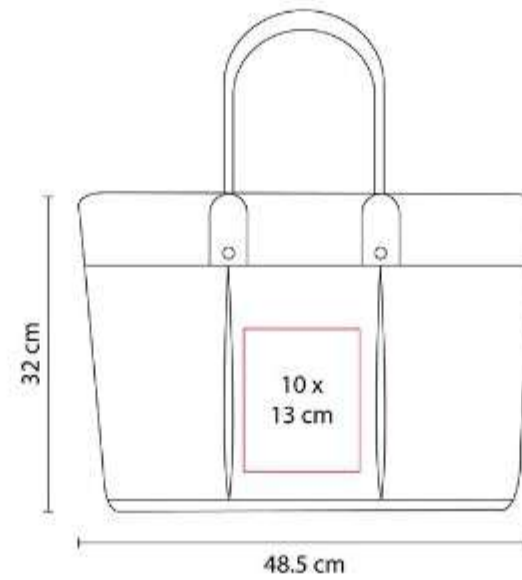

Espaciosa bolsa promocional para usos múltiples.

SIN 062 BOLSA TORBA



Material: Yute
Técnica de impresión: Serigrafía
Área de impresión: 40 x 15 cm
Colores: Azul, Negro, Rojo

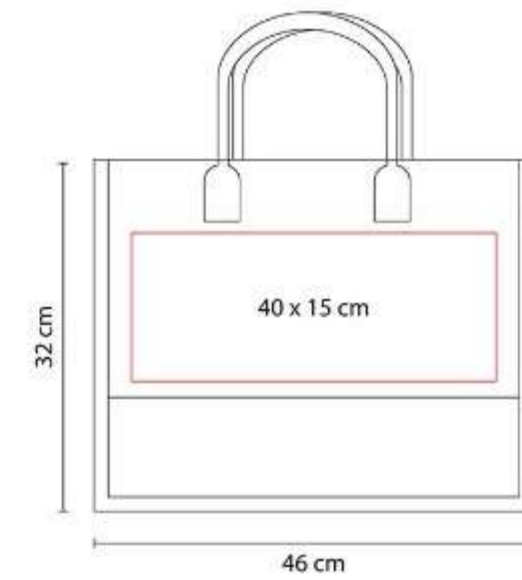

Bolsa con fuelle y asas redondeadas. Interior plastificado.

SIN 075
BOLSA BELAYA



Material: Non Woven Laminado
Técnica de impresión: Serigrafía
Área de impresión: 27 x 21 cm
Colores: Azul, Morado, Naranja, Verde

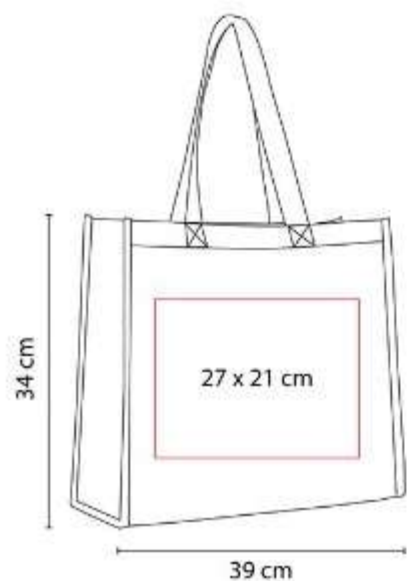

Bolsa con fuelle y asas.

SIN 086
BOLSA SPARKLY



Material: Non Woven Laminado
Técnica de impresión: Serigrafía
Área de impresión: 30 x 20 cm
Colores: Naranja, Rojo

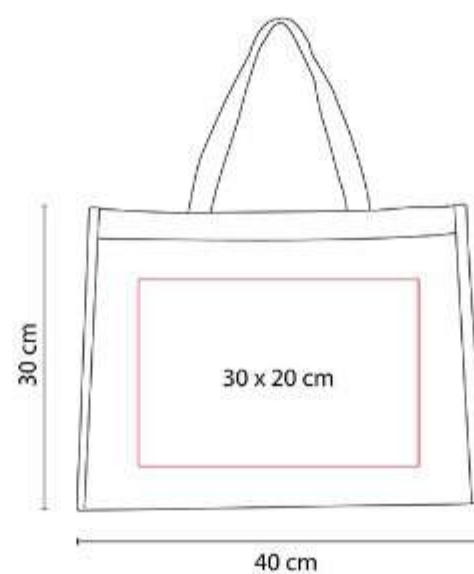

Bolsa con fuelle y asas.

SIN 102
BOLSA-MOCHILA SUNET



Material: Poliéster
Técnica de impresión: Serigrafía
Área de impresión: 19 x 22 cm
Colores: Azul, Negro, Rojo



Bolsa-mochila con tirantes de cordón y cerrado de jareta.





SIN 103
BOLSA-MOCHILA MAZY



Material: Poliéster
Técnica de impresión: Serigrafía
Área de impresión: 15 x 18 cm
Colores: Azul, Naranja, Rojo, Verde

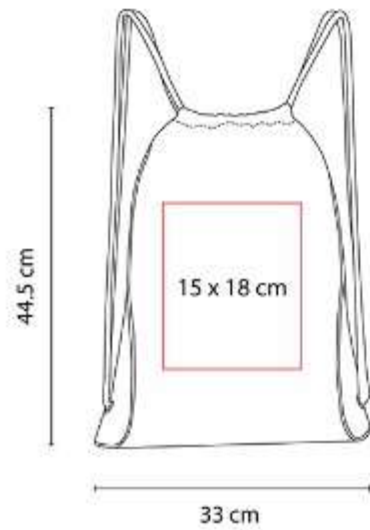

Bolsa-mochila con tirantes de cordón y cerrado de jareta. Parte frontal reflejante.

SIN 107
BOLSA-MOCHILA SIMME



Material: Non Woven
Técnica de impresión: Serigrafía
Área de impresión: 13 x 20 cm
Colores: Azul, Blanco, Naranja, Rojo, Verde

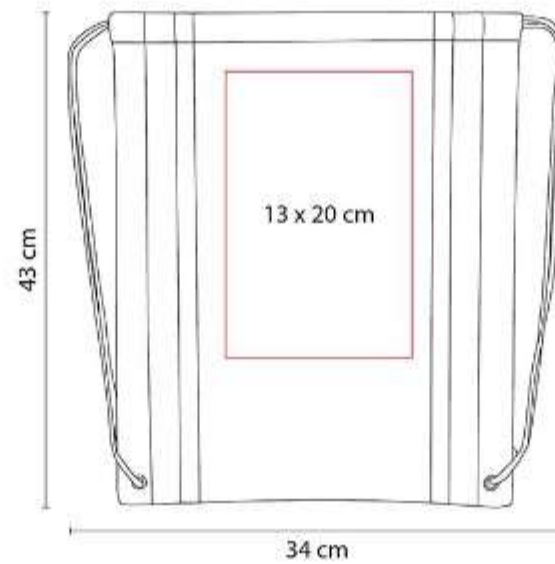

Bolsa-mochila con tirantes de cordón y cerrado de jareta. Incluye 2 tiras reflejantes al frente.

SIN 112
BOLSA SPRING



Material: Yute
Técnica de impresión: Serigrafía
Área de impresión: 20 x 20 cm
Colores: Beige

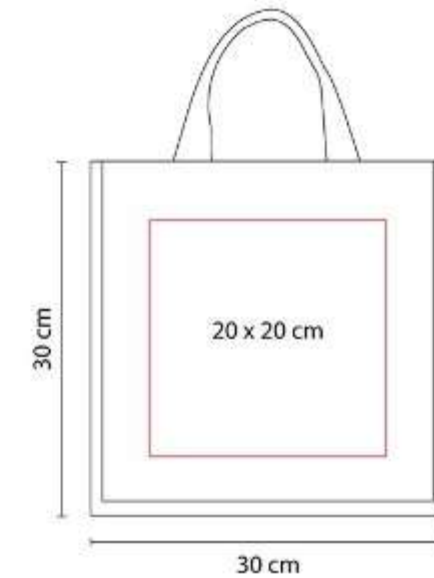

Bolsa con fuelle y asas redondeadas. Interior plastificado.

SIN 113
BOLSA FALL



Material: Yute
Técnica de impresión: Serigrafía
Área de impresión: 32 x 23 cm
Colores: Beige

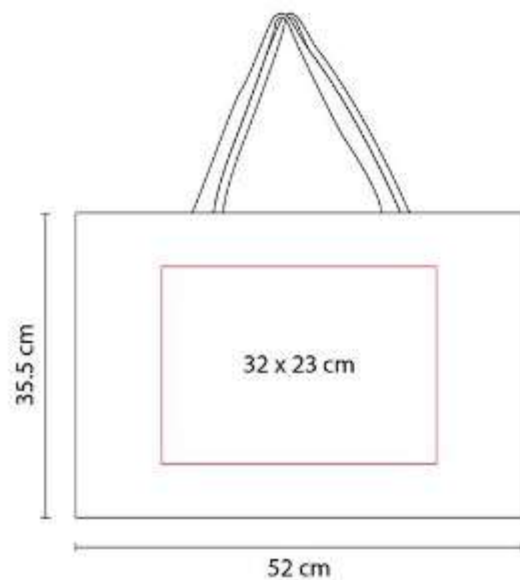

Bolsa con fuelle y asas.

SIN 114
BOLSA WINTER



Material: Yute
Técnica de impresión: Serigrafía
Área de impresión: 34 x 21 cm
Colores: Beige

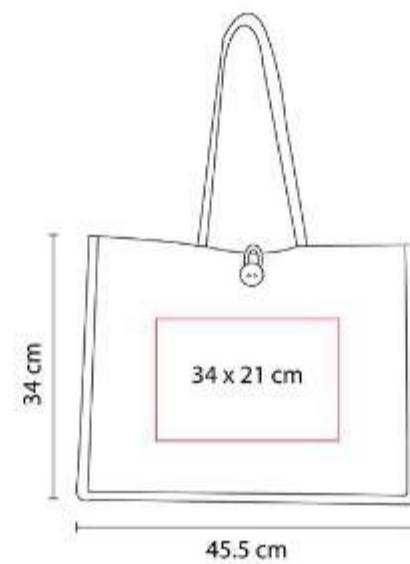

Bolsa con fuelle y asas redondeadas. Interior plastificado. Botón de madera al frente para cerrar.

SIN 131
BOLSA CIMBOA



Material: Non Woven
Técnica de impresión: Serigrafía
Área de impresión: 27 x 30 cm
Colores: Amarillo, Azul, Blanco, Naranja, Negro, Rojo, Rosa, Verde

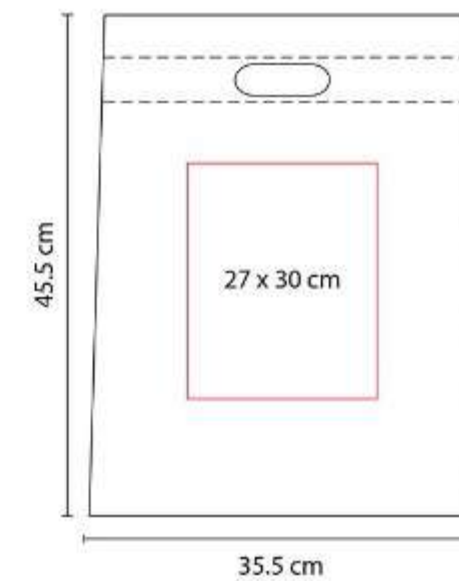

Bolsa sellada a calor.





SIN 137 BOLSA MASSIE



Material: Algodón Reciclado
Técnica de impresión: Bordado / Serigrafía
Área de impresión: 38 x 42 cm
Colores: Azul, Beige, Gris, Morado, Naranja, Rojo, Verde



Bolsa sin fuelle con asas.

SIN 138 BOLSA MEZZOLA



Material: Yute / Algodón
Técnica de impresión: Serigrafía
Área de impresión: 20 x 18 cm
Colores: Azul, Negro, Rojo



Bolsa sin fuelle con asas.

SIN 146 BOLSA MILDURA



Material: Non Woven
Técnica de impresión: Serigrafía
Área de impresión: 12 x 20 cm
Colores: Azul, Blanco, Naranja, Rojo, Verde

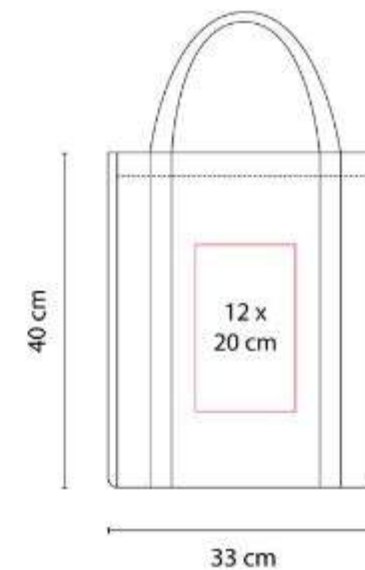

Bolsa con fuelle y asas.

SIN 147
BOLSA BAGGARA



Material: Non Woven Laminado
Técnica de impresión: Serigrafía
Área de impresión: 16 x 20 cm
Colores: Amarillo, Azul, Naranja, Rojo, Rosa, Verde

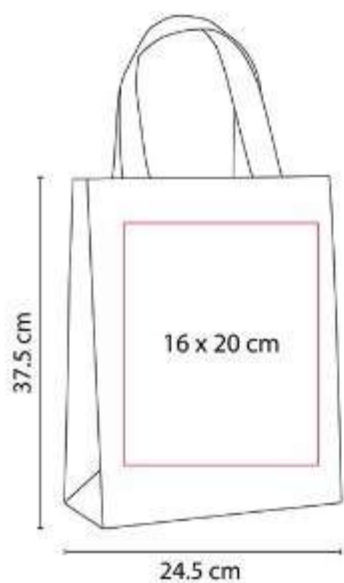

Bolsa con fuelle y asas. Sellada a calor.

SIN 158
BOLSA LEIRIA



Material: Yute / Algodón
Técnica de impresión: Serigrafía
Área de impresión: 17 x 17 cm
Colores: Beige

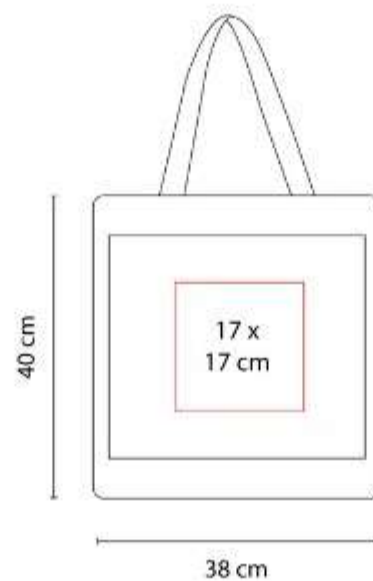

Bolsa sin fuelle con asas y bolsa frontal.

SIN 161
BOLSA-MOCHILA IVORY



Material: Algodón reciclado
Técnica de impresión: Bordado
Área de impresión: 26 x 30 cm
Colores: Azul, Beige, Gris, Rojo



Bolsa-mochila con tirantes de cordón y cerrado de jareta.





SIN 163
BOLSA LASH



Material: Canvas / Yute
Técnica de impresión: Bordado / Serigrafía
Área de impresión: 28 x 20 cm
Colores: Beige



Bolsa sin fuelle con asas.

SIN 164
BOLSA AKUMAL

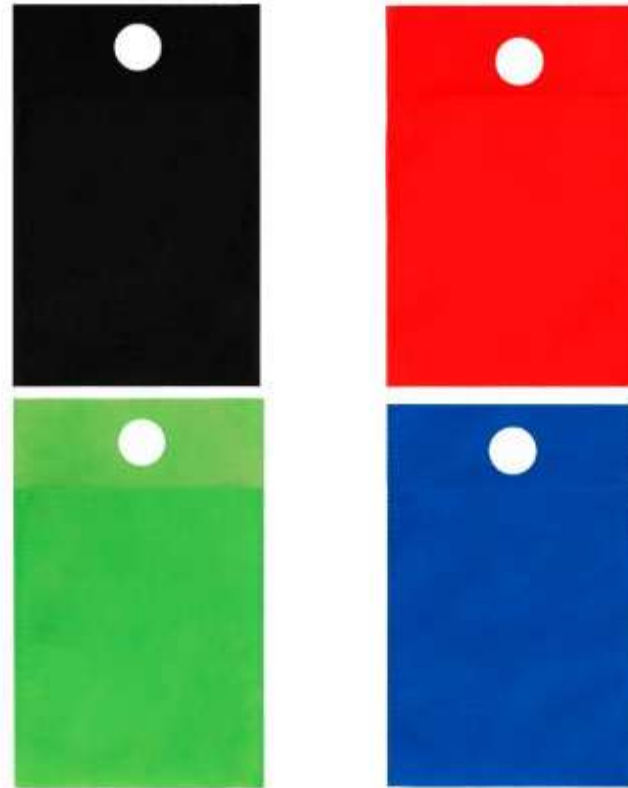

Material: Non Woven
Técnica de impresión: Serigrafía
Área de impresión: 12 x 16 cm
Colores: Azul, Negro, Rojo, Verde



Bolsa para basura portátil. Sellada a calor.

SIN 176
BOLSA ALTEA



Material: Non Woven
Técnica de impresión: Serigrafía
Área de impresión: 35 x 28 cm
Colores: Azul, Blanco, Negro, Rojo



Bolsa sin fuelle con asas. Sellada a calor.

SIN 179
BOLSA BOTANY



Material: Non Woven / Poliéster
Técnica de impresión: Serigrafía
Área de impresión: 16 x 30 cm
Colores: Rojo



Bolsa con fuelle y asas.

SIN 182
BOLSA-MOCHILA DUKES



Material: Poliéster
Técnica de impresión: Serigrafía
Área de impresión: 22 x 16 cm Abajo / 22 x 6 cm Arriba
Colores: Azul, Negro, Rojo



Bolsa-mochila con tirantes de cordón y cerrado de jareta.

SIN 192
BOLSA CODEINE



Material: Algodón / Yute
Técnica de impresión: Bordado / Serigrafía
Área de impresión: 35 x 20 cm
Colores: Beige



Bolsa sin fuelle con asas y cierre.





SIN 193 BOLSA SAGRES



Material: Yute
Técnica de impresión: Serigrafía
Área de impresión: 20 x 20 cm
Colores: Azul, Negro, Rojo, Rosa, Verde

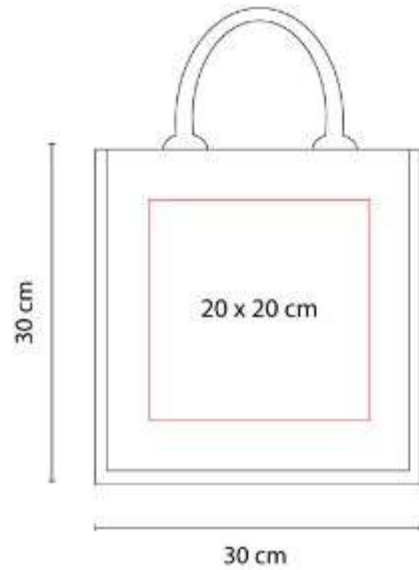

Bolsa con fuelle y asas redondeadas. Interior plastificado.

SIN 198 BOLSA BALLARAT



Material: Yute
Técnica de impresión: Serigrafía
Área de impresión: 34 x 21 cm
Colores: Azul, Rojo, Verde

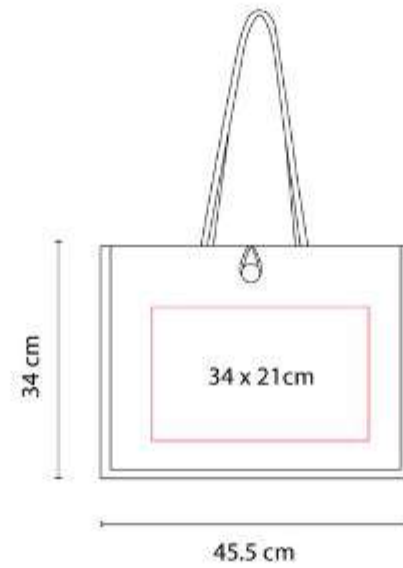

Bolsa con fuelle y asas redondeadas. Interior plastificado. Botón de madera al frente para cerrar.

SIN 204 BOLSA SIBENIK



Material: Yute
Técnica de impresión: Serigrafía
Área de impresión: 21 x 21 cm
Colores: Azul, Beige, Rojo, Verde

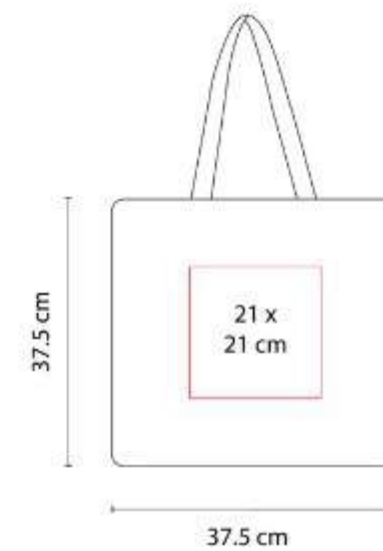

Bolsa con fuelle y asas.

SIN 207
BOLSA BOAT



Material: Yute
Técnica de impresión: Serigrafía
Área de impresión: 28 x 7 cm
Colores: Beige



Bolsa con fuelle y asas redondeadas.

SIN 209
BOLSA LOARRE



Material: Non Woven
Técnica de impresión: Serigrafía
Área de impresión: 21 x 27 cm
Colores: Rojo



Bolsa sin fuelle.

SIN 210
BOLSA COTTON SLIM



Material: Algodón
Técnica de impresión: Serigrafía
Área de impresión: 26 x 30 cm
Colores: Azul, Beige, Negro

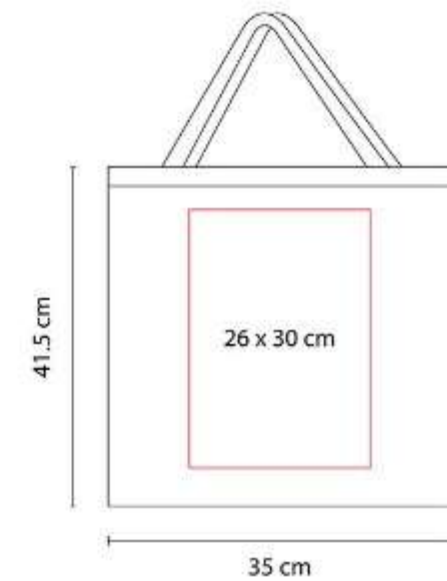

Bolsa sin fuelle con asas.





SIN 212
BOLSA ABBA



Material: Non Woven
Técnica de impresión: Serigrafía
Área de impresión: 21 x 27 cm
Colores: Azul, Blanco, Negro, Rojo, Rosa, Tinto



Bolsa sin fuelle con asas. Sellada a calor.

SIN 213
BOLSA-MOCHILA RIDES



Material: Poliéster
Técnica de impresión: Serigrafía
Área de impresión: 18 x 10 cm
Colores: Gris



Bolsa-mochila con tirantes de cordón y cerrado de jareta. Cuenta con 2 bolsas frontales con cierre.

SIN 214
BOLSA MAXINA



Material: Plástico PVC / Poliéster
Técnica de impresión: Serigrafía
Área de impresión: 30 x 19 cm
Colores: Azul, Rosa



Bolsa con fuelle. Su material de plástico transparente, le da un toque justo de color y estilo.

SIN 215
BOLSA VIDYA



Material: Canvas / Poliéster
Técnica de impresión: Serigrafía / Bordado
Área de impresión: 7 x 10 cm
Colores: Beige, Negro

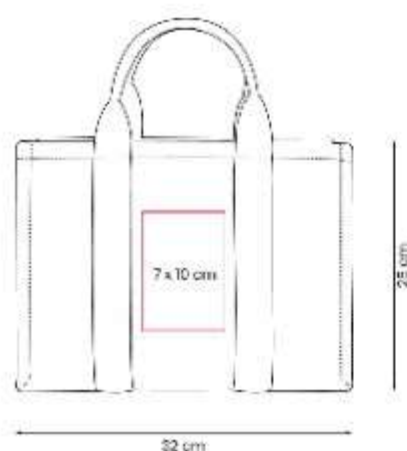

Bolsa compacta estilo Tote. Cuenta con dos asas pequeñas y redondeadas.

SIN 216
BOLSA LAREDO



Material: Non Woven
Técnica de impresión: Serigrafía
Área de impresión: 26 x 27 cm
Colores: Azul, Beige, Blanco, Morado, Naranja, Negro, Rojo, Rosa, Tinto, Verde



Bolsa con fuelle y asas. Sellada a calor.

SIN 217
BOLSA-MOCHILA IZELA



Material: Poliéster / PVC
Técnica de impresión: Serigrafía
Área de impresión: 18 x 14 cm
Colores: Gris



Bolsa-mochila con tirantes gruesos de cordón y cerrado de jareta.





SIN 219
BOLSA-MOCHILA PASTRANA



Material: Non Woven
Técnica de impresión: Serigrafía
Área de impresión: 24 x 30 cm
Colores: Amarillo, Azul, Azul Cielo, Blanco, Morado, Naranja, Negro, Rojo, Rosa, Tinto, Verde



Bolsa-mochila con tirantes de cordón y cerrado de jareta.

SIN 220
BOLSA-MOCHILA LORETTO



Material: Algodón
Técnica de impresión: Serigrafía
Área de impresión: 22 x 30 cm
Colores: Beige

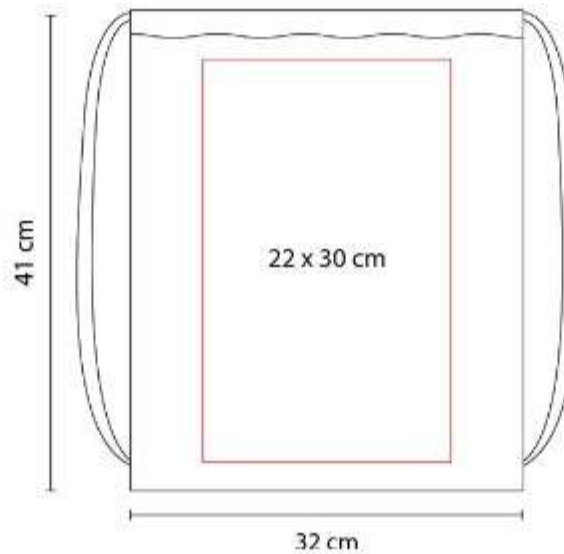

Bolsa-mochila con tirantes de cordón y cerrado de jareta.

SIN 224
CARRO SUPERMERCADO LADEN



Material: Poliéster
Técnica de impresión: Serigrafía
Área de impresión: 16 x 12 cm Solapa / 16 x 16 cm Bolsa
Colores: Negro



SIN 227
BOLSA-MOCHILA OSUNA



Material: Poliéster
Técnica de impresión: Serigrafía
Área de impresión: 25 x 27 cm
Colores: Amarillo, Azul, Blanco, Naranja, Negro, Rojo, Rosa, Tinto, Verde



Bolsa-mochila con tirantes de cordón y cerrado de jareta.

SIN 231
BOLSA-MOCHILA BEAVER



Material: Poliéster
Técnica de impresión: Serigrafía
Área de impresión: 15 x 6 cm
Colores: Negro



Bolsa-mochila con tirante doble grueso y cerrado de jareta. Cuenta con 1 bolsa frontal con cierre.

SIN 235
BOLSA-MOCHILA ASTORGA



Material: Non Woven
Técnica de impresión: Serigrafía
Área de impresión: 26 x 33 cm
Colores: Amarillo, Azul, Azul Cielo, Blanco, Morado, Naranja, Negro, Rojo, Rosa, Verde

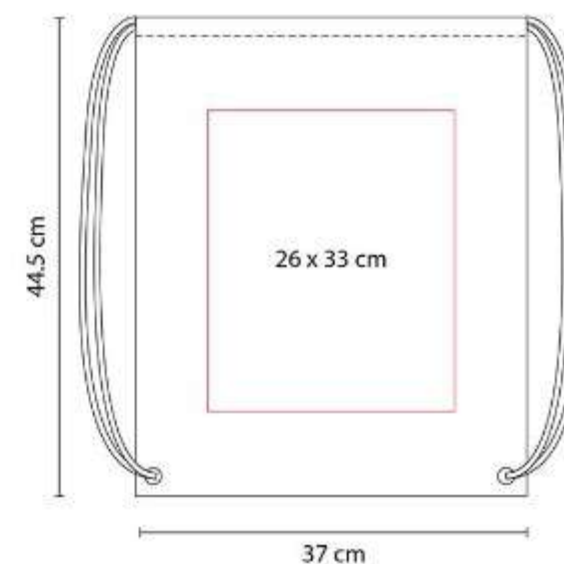

Bolsa-mochila con tirantes de cordón y cerrado de jareta.





SIN 237
BOLSA ANTONELA



Material: Yute / Algodón
Técnica de impresión: Serigrafía
Área de impresión: 20 x 6 cm
Colores: Beige, Hueso, Negro

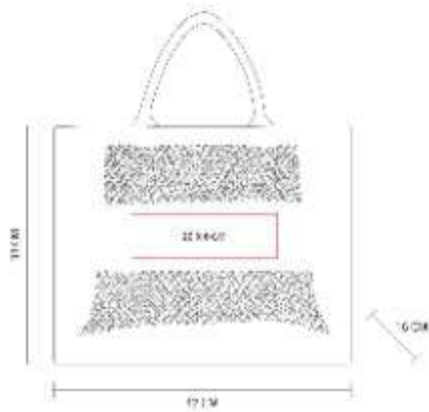

Bolsa con diseño entrettejido, fuele y 2 asas de agarre superior. Base y laterales con interior plastificado.

SIN 243
BOLSA-MOCHILA CABS



Material: Algodón / Yute
Técnica de impresión: Serigrafía
Área de impresión: 27 x 20 cm
Colores: Beige



Bolsa-mochila con tirantes de cordón y cerrado de jareta.

SIN 251
BOLSA GIRASOL



Material: Algodón
Técnica de impresión: Serigrafía
Área de impresión: 25 x 7 cm
Colores: Beige



Bolsa de red sin fuele y asas.

SIN 265
BOLSA SARIWON



Material: Non Woven / Cartón
Técnica de impresión: Serigrafía
Área de impresión: 20 x 10 cm
Colores: Negro



Bolsa caja organizadora plegable. Perfecta para cajuela o supermercado.

SIN 286
BOLSA-MOCHILA TASKA



Material: Poliéster
Técnica de impresión: Serigrafía
Área de impresión: 10 x 8 cm
Colores: Azul, Negro, Tinto



Bolsa con cierre de jareta. Compartimento principal con separador a prueba de agua y bolsillo con cierre.

SIN 287
BOLSA GROSER

**NUEVO
2023**



Material: Algodón
Técnica de impresión: Serigrafía
Área de impresión: 20 x 20 cm
Colores: Beige

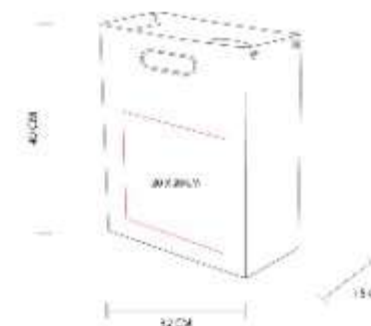

Bolsa con asa de mano, fuelle y broche metálico a los costados para expandir y cerrar. Cuerpo de algodón tipo canvas.





SIN 288 BOLSA GRECIA



Material: Yute / Algodón
Técnica de impresión: Serigrafía
Área de impresión: 20 x 13 cm
Colores: Amarillo, Azul, Beige



Bolsa con asas de algodón, fuelle y compartimento principal con cierre. Interior laminado.

SIN 301 BOLSA-MOCHILA ZITE



Material: Poliéster
Técnica de impresión: Serigrafía
Área de impresión: 20 x 12 cm
Colores: Gris

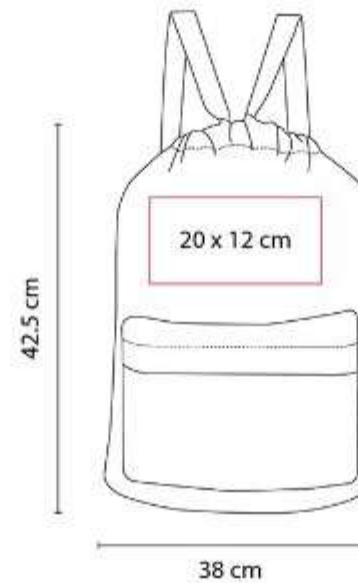

Bolsa-mochila con tirantes gruesos y cerrado de jareta. Bolsa frontal con cierre.

SIN 315 BOLSA-MOCHILA ARACAR



Material: Non Woven / Poliéster
Técnica de impresión: Serigrafía
Área de impresión: 18 x 18 cm
Colores: Azul, Rojo, Verde

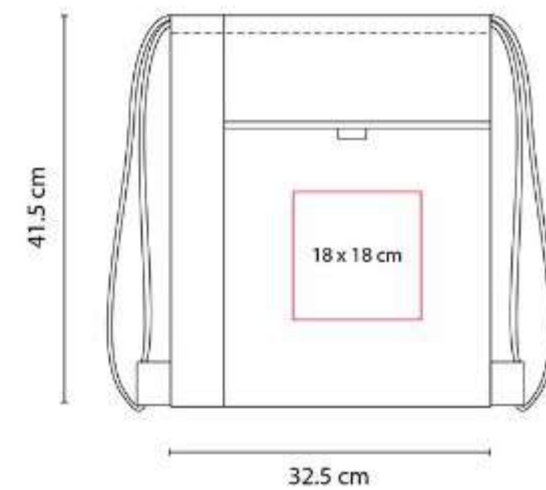

Bolsa-mochila con tirantes de cordón y cerrado de jareta.

SIN 319
BOLSA-MOCHILA KARLOVAC



Material: Poliéster
Técnica de impresión: Serigrafía
Área de impresión: 22 x 14 cm
Colores: Rojo

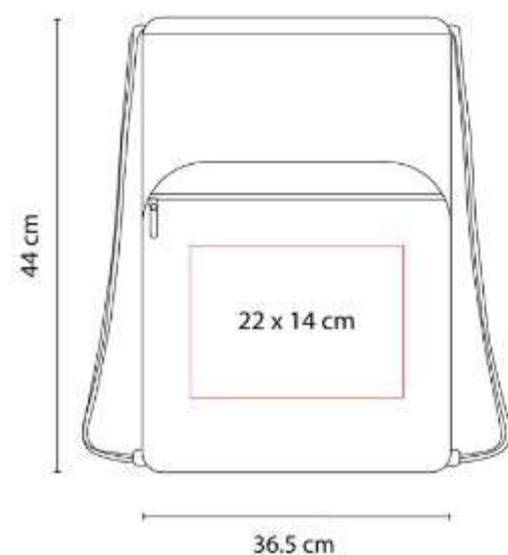

Bolsa-mochila con tirantes de cordón y cerrado de jareta. Bolsa frontal con cierre.

SIN 322
BOLSA-MOCHILA BAZMAN



Material: Non Woven
Técnica de impresión: Serigrafía
Área de impresión: 20 x 20 cm
Colores: Azul, Negro, Rojo

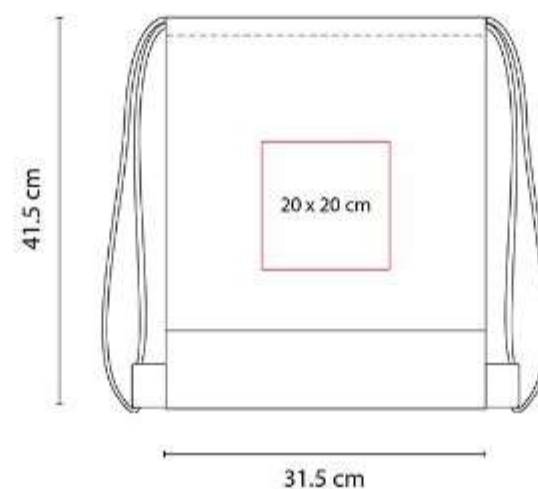

Bolsa-mochila con tirantes de cordón y cerrado de jareta.

SIN 405
BOLSA-MOCHILA FUSETA



Material: Poliéster
Técnica de impresión: Bordado / Serigrafía
Área de impresión: 22 x 15 cm
Colores: Gris

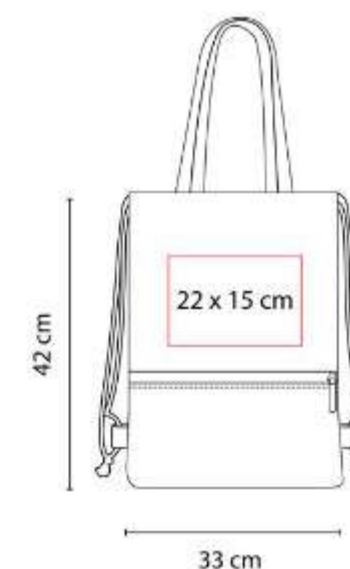

Bolsa-mochila con tirantes de cordón y cerrado de jareta. Cuenta con una bolsa frontal con cierre y asas.





SIN 516
MALETA MOVE



Material: Poliéster
Técnica de impresión: Serigrafía
Área de impresión: 15 x 6 cm
Colores: Negro



Maleta ideal para tus aventuras deportivas.

SIN 523
MALETA HARMA



Material: Poliéster
Técnica de impresión: Serigrafía
Área de impresión: 20 x 8 cm
Colores: Gris



Maleta diseñada para facilitar tus viajes y mantener tus pertenencias organizadas.

SIN 602
BOLSA FREDA

**NUEVO
2023**



Material: Yute / Algodón
Técnica de impresión: Serigrafía
Área de impresión: 20 x 20 cm
Colores: Beige



Bolsa con asas de algodón, fuelle y compartimento principal con elástico y botón de madera para abrir o cerrar.

SIN 603
BOLSA ALIA

NUEVO
2023



Material: Yute / Algodón
Técnica de impresión: Serigrafía
Área de impresión: 15 x 15 cm
Colores: Beige



Bolsa con fuelle. Asas de algodón y yute. Compartimento principal con velcro. Flecos de algodón.

SIN 604
BOLSA CANDY



Material: Yute / Algodón
Técnica de impresión: Serigrafía
Área de impresión: 10 x 12 cm
Colores: Azul, Beige, Rosa



Bolsa con interior laminado y asas de cordones de algodón. Diseño en dos colores contrastantes.

SIN 605
BOLSA NARDO



Material: Algodón
Técnica de impresión: Serigrafía
Área de impresión: 25 x 15 cm
Colores: Amarillo, Azul, Negro, Verde



Bolsa con fuelle y asa de algodón. Base y detalle en asa con el mismo color.



TEXTILES | BOLSAS



SIN 608
BOLSA-MOCHILA MALORA



Material: Poliéster
Técnica de impresión: Serigrafía
Área de impresión: 18 x 8 cm
Colores: Azul, Negro



Bolsa-mochila con tirantes de cordón y cerrado de jareta.

SIN 611
BOLSA-MOCHILA VATT



Material: Algodón Reciclado
Técnica de impresión: Serigrafía
Área de impresión: 13 x 13 cm
Colores: Beige



Bolsa-mochila ecológica de algodón reciclado con tirantes de cordón y cerrado de jareta.

SIN 612
BOLSA KASVI



Material: Algodón Reciclado
Técnica de impresión: Serigrafía
Área de impresión: 15 x 10 cm
Colores: Amarillo, Azul, Beige, Naranja, Rojo, Verde



Bolsa ecológica de algodón reciclado. Sináfuelle. Incluye bolsillo frontal. Estampado de rayas.

SIN 613
BOLSA WATTE



Material: Algodón Reciclado
Técnica de impresión: Serigrafía
Área de impresión: 30 x 15 cm
Colores: Beige



Bolsa ecológica de algodón reciclado. Incluye jaretas laterales ajustables y base con fieltro de cartón removible.

SIN 614
BOLSA-MOCHILA FLICKEN



Material: Poliéster
Técnica de impresión: Serigrafía
Área de impresión: 7 x 10 cm
Colores: Negro



Bolsa-mochila con tirantes gruesos ajustables con broche de plástico y cerrado de jareta.

SIN 616
BOLSA-MOCHILA NUVEM



Material: Poliéster / Curpiel
Técnica de impresión: Serigrafía
Área de impresión: 13 x 13 cm
Colores: Gris



Bolsa-mochila con tirantes de cordón y cerrado de jareta.





SIN 617
BOLSA KORI



Material: Algodón / Poliéster / Curpiel / Mimbre
Técnica de impresión: Serigrafía
Área de impresión: 15 x 10 cm
Colores: Blanco



Bolsa tipo cesta. Compartimento principal con cerrado de jareta y asas para transportarla fácilmente.

SIN 618
BOLSA LAYNI



Material: Felpa
Técnica de impresión: Serigrafía
Área de impresión: 25 x 20 cm
Colores: Gris



Bolsa con fuelle y asas. Elección práctica para llevar todas tus pertenencias.

SIN 752
BOLSA MATTY

**NUEVO
2023**



Material: Yute / Algodón
Técnica de impresión: Serigrafía
Área de impresión: 15 x 5 cm
Colores: Beige



Bolsa con fuelle y compartimento principal con cierre. Base de yute y asas de algodón. Interior con forro de algodón.

SIN 882
MOCHILA NATTY



Material: Algodón Reciclado
Técnica de impresión: Serigrafía
Área de impresión: 20 x 15 cm
Colores: Gris



Mochila ecológica de algodón reciclado. Compartimento principal con cerrada de solapa y 2 broches metálicos.

SIN 904
BOLSA SCANDOLA



Material: Yute
Técnica de impresión: Serigrafía
Área de impresión: 32 x 23 cm
Colores: Azul, Rojo, Verde



Bolsa con fuelle y asas.

SIN 910
BOLSA FEBO



Material: Non Woven
Técnica de impresión: Serigrafía
Área de impresión: 23 x 18 cm
Colores: Rojo, Verde



Bolsa con fuelle. Incluye bolsa frontal y porta llaves.





SIN 918
BOLSA AGDE

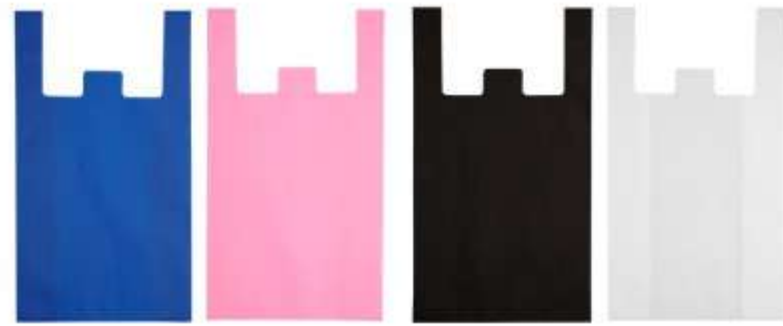
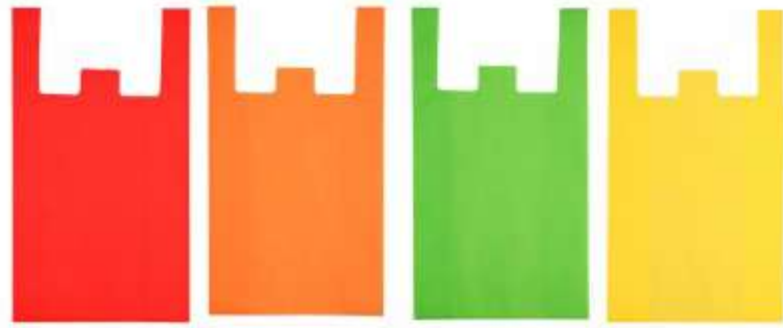

Material: Non Woven
Técnica de impresión: Serigrafía
Área de impresión: 21 x 30 cm
Colores: Amarillo, Azul, Blanco, Naranja, Negro, Rojo, Rosa, Tinto, Verde



Bolsa con fuelle. Sellada a calor.

SIN 933
BOLSA-MOCHILA ANSHAR



Material: Poliéster
Técnica de impresión: Serigrafía
Área de impresión: 20 x 18 cm
Colores: Azul, Negro, Rojo

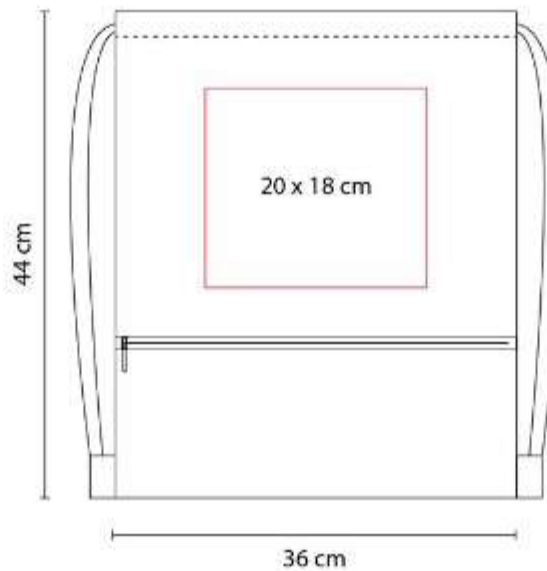

Bolsa-mochila con tirantes de cordón y cerrado de jareta. Bolsa frontal con cierre.

SIN 934
BOLSA-MOCHILA MYANMAR



Material: Poliéster
Técnica de impresión: Serigrafía
Área de impresión: 30 x 20 cm
Colores: Gris



Bolsa-mochila gris, material jaspeado, bolsillo frontal con cierre, con tirantes de cordón y cerrado de jareta.

SIN 938
**BOLSA-MOCHILA SUBLIMACIÓN
 YOSEM**



Material: Non Woven
Técnica de impresión: Sublimación
Área de impresión: 30 x 30 cm
Colores: Blanco

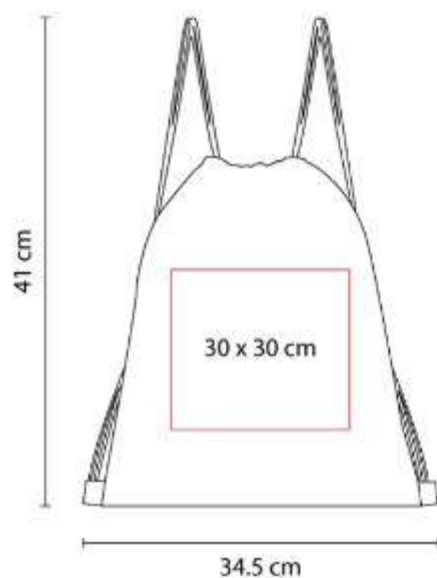

Bolsa-mochila para sublimar con tirantes de cordón y cerrado de jareta.

SIN 962
**BOLSA PARA SUBLIMAR
 TOULOUSE**



Material: Non Woven
Técnica de impresión: Sublimación
Área de impresión: 30 x 20 cm
Colores: Blanco

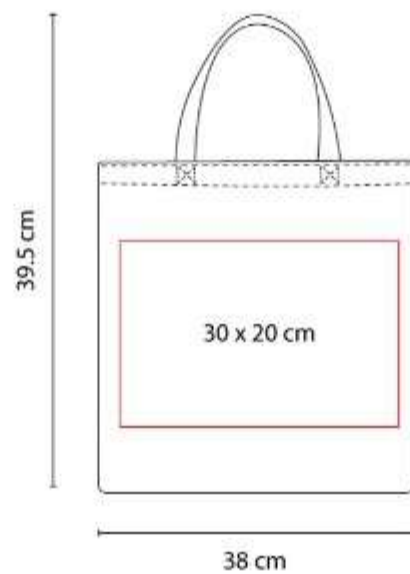

Bolsa para sublimar con asas sin fuelle.

SIN-230
BOLSA ENVIRONMENT



Material: Non Woven
Técnica de impresión: Serigrafía
Área de impresión: 26 x 27 cm
Colores: Azul, Beige, Blanco, Cafe, Morado, Naranja, Negro, Rojo, Rosa, Verde

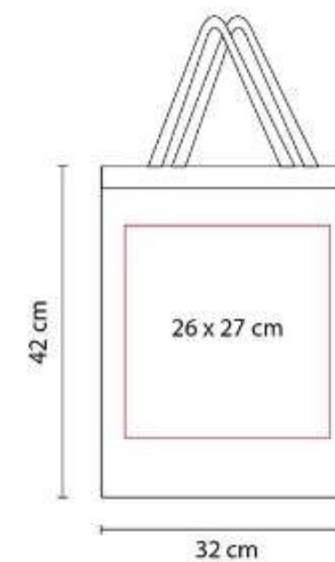

Bolsa con fuelle.





HIELERAS Y LONCHERAS

KTC 007
LONCHERA KLEUR



Material: Plástico / PET
Técnica de impresión: Serigrafía / Tampografía
Área de impresión: Lonchera: 9 x 6 cm /
Cilindro: 5 x 8 cm
Colores: Azul, Naranja, Rosa, Verde



Contenedor para almacenar alimentos. Cuenta con pestañas de cierre para evitar aperturas no deseadas.

KTC 008
LONCHERA BENTO



Capacidad: 1 Litro
Material: Plástico
Técnica de impresión: Serigrafía
Área de impresión: 5 x 2 cm
Colores: Azul, Blanco, Naranja, Rojo, Verde

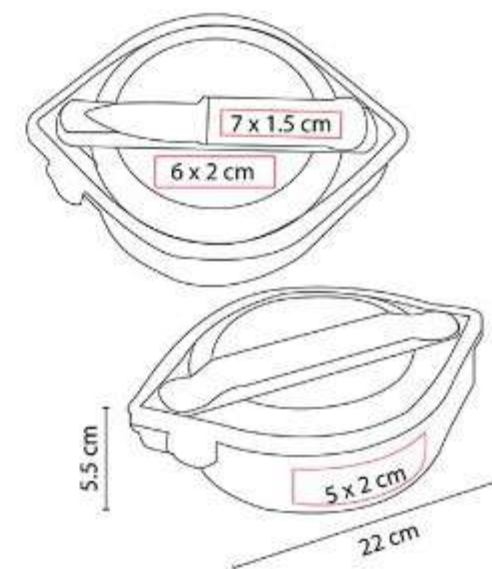

Lonchera con 3 compartimentos en el interior. Incluye portacubiertos con cuchara, tenedor y cuchillo.

KTC 015
PORTAVIANDAS SENYA



Material: Plástico / Acero Inoxidable
Técnica de impresión: Serigrafía / Tampografía
Área de impresión: 6 x 3 cm
Colores: Blanco

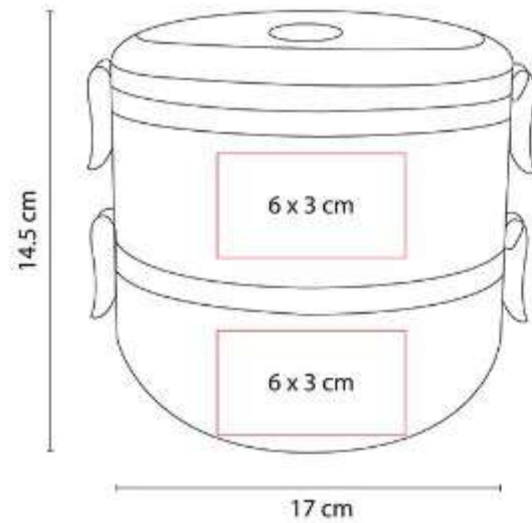

Incluye dos recipientes para alimentos. Compartimiento superior para líquidos e inferior para sólidos.

KTC 023
LONCHERA LUCERNA



Material: Poliéster / Plástico
Técnica de impresión: Serigrafía
Área de impresión: 15 x 8 cm Lonchera
Plástico 6 cm Lonchera Poliéster
Colores: Azul, Rojo

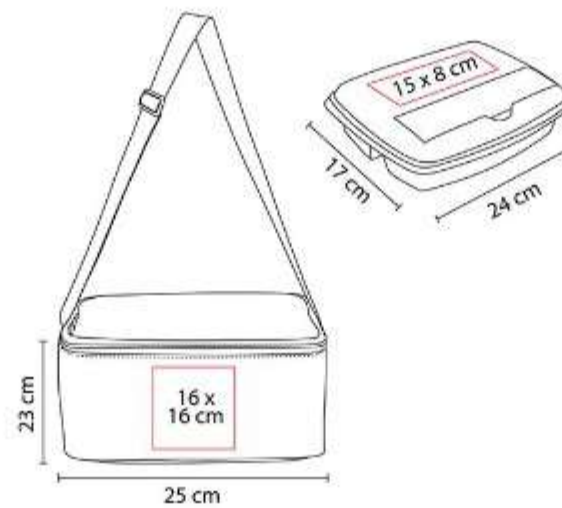

Set de lonchera y contenedor de plástico.

KTC 032
LONCHERA SELK



Material: Plástico
Técnica de impresión: Serigrafía
Área de impresión: 7 x 7 cm
Colores: Azul, Blanco, Naranja, Rojo, Rosa, Verde

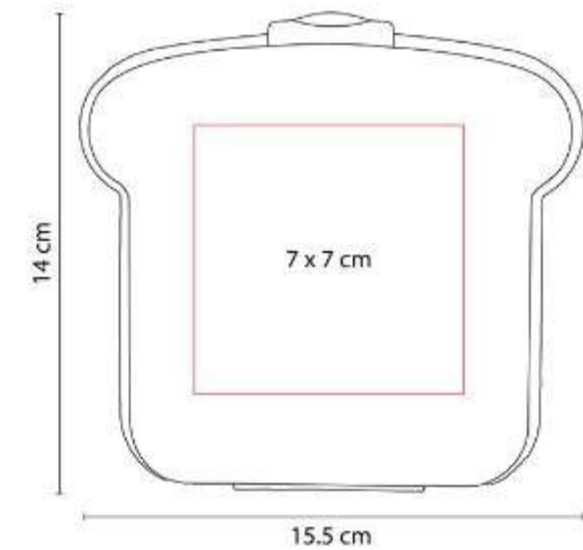

Lonchera con compartimento ideal para almacenar alimentos y transportar sándwiches.





KTC 060 HIELERA MILA



Capacidad: 5 Litros
Material: Plástico
Técnica de impresión: Serigrafía
Área de impresión: 15 x 8 cm
Colores: Gris



Capacidad para 6 latas. Moldura en la parte superior que sirve como porta latas. Asa superior de fácil agarre.

KTC 201 SET DE LONCHERA POU



Capacidad: 500 ml Termo / 800 ml Lonchera
Material: Acero Inoxidable / Bambú
Técnica de impresión: Láser / Serigrafía
Área de impresión: 9 x 6 cm Lonchera / 6 x 10 cm Termo
Colores: Plata



Set de lonchera metálica.

KTC 600 LONCHERA SANDWICH ECO XCALA



Material: Plástico / Fibra de Agave
Técnica de impresión: Serigrafía
Área de impresión: 7 x 7 cm
Colores: Beige



Lonchera ecológica de un compartimento con pestaña en la tapa para un mejor cerrado.

KTC 601
SET DE LONCHERA ECO THUN



Material: Fibra de Agave y Plástico Lonchera, Contenedor y Cubiertos / Algodón Bolsa
Técnica de impresión: Serigrafía en Lonchera, Contenedor y Cubiertos / Bordado y Serigrafía en Bolsa
Área de impresión: 20 x 20 cm Bolsa / 6 x 7 cm Lonchera / 5 x 5 cm Contenedor / 8 x 2 cm Cubiertos
Colores: Beige



KTC 602
LONCHERA ECO PIANA



Material: Plástico / Fibra de Agave
Técnica de impresión: Serigrafía
Área de impresión: 5 x 2 cm
Colores: Beige, Rosa, Verde



Lonchera y cubiertos con material antimicrobiano eco-friendly. Incluye porta cubiertos con cuchara, tenedor y cuchillo.

KTC 603
HIELERA BRISSAC



Material: Cartón Kraft
Técnica de impresión: Serigrafía
Área de impresión: 20 x 20 cm
Colores: Beige



Hielera de cartón con recubrimiento impermeable. Liviana, reutilizable y fácil de armar.





KTC 604
PORTAVIANDAS CHIZU



Capacidad: 1.1 Litros
Material: Plástico
Técnica de impresión: Serigrafía
Área de impresión: 10 x 7 cm
Colores: Azul, Rojo, Verde



Contenedor para almacenar alimentos. Al interior cuenta con división para separar tu comida.

KTC 605
PORTAVIANDAS YUBARI



Capacidad: 1.6 Litros
Material: Plástico
Técnica de impresión: Serigrafía
Área de impresión: 6 x 3 cm
Colores: Azul, Blanco



Contenedor de alimentos con dos pisos independientes que permite separar tus alimentos y no mezclar sabores.

KTC 607
LONCHERA MAKAN



Capacidad: 1 Litro
Material: Plástico / Bambú
Técnica de impresión: Serigrafía / Láser
Área de impresión: 9 x 6 cm
Colores: Beige, Gris



KTC 608
LONCHERA YEMEK



Capacidad: 1 Litro
Material: Plástico / Fibra de Trigo
Técnica de impresión: Serigrafía
Área de impresión: 4 x 8 cm
Colores: Beige, Gris, Rosa



Lonchera de plástico y fibra de trigo que combina versatilidad y sostenibilidad.

KTC 609
PORTAVIANDAS MISTO



Capacidad: 450 ml
Material: Plástico / Acero Inoxidable
Técnica de impresión: Serigrafía
Área de impresión: 4 x 5 cm
Colores: Beige

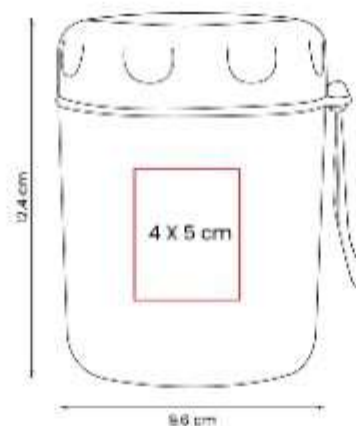

SIN 007
HIELERA 2 SIX



Capacidad: 10 Litros
Material: Poliéster
Técnica de impresión: Serigrafía
Área de impresión: 20 x 8.5 cm
Colores: Azul, Negro, Rojo

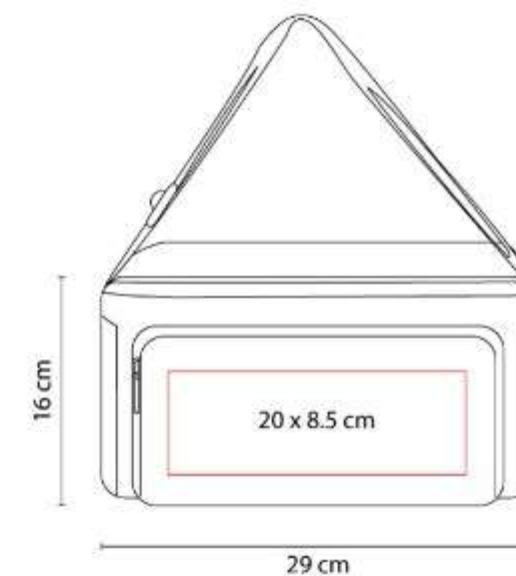

Interior metalizado plastificado e impermeable.
Bolsa principal y frontal con cierre. Bolsas laterales de red.





SIN 057 HIELERA KOSTA



Capacidad: 4 Litros
Material: Poliéster
Técnica de impresión: Serigrafía
Área de impresión: 12 x 8 cm
Colores: Amarillo, Azul, Naranja, Negro, Rojo, Verde

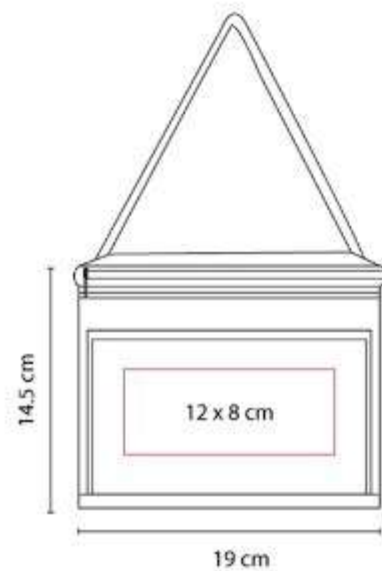

Interior plastificado impermeable. Bolsa principal con cierre y bolsa frontal. Incluye correa. Capacidad para 6 latas.

SIN 061 HIELERA KIEL



Capacidad: 12 Litros
Material: Poliéster
Técnica de impresión: Bordado / Serigrafía
Área de impresión: 25 x 9.5 cm
Colores: Azul



Interior plastificado impermeable. Bolsa principal con cierre, bolsa frontal con velcro.

SIN 063 HIELERA TROLLEY OSLO



Capacidad: 47 Litros
Material: Poliéster
Técnica de impresión: Serigrafía
Área de impresión: 19 x 14 cm
Colores: Azul, Rojo

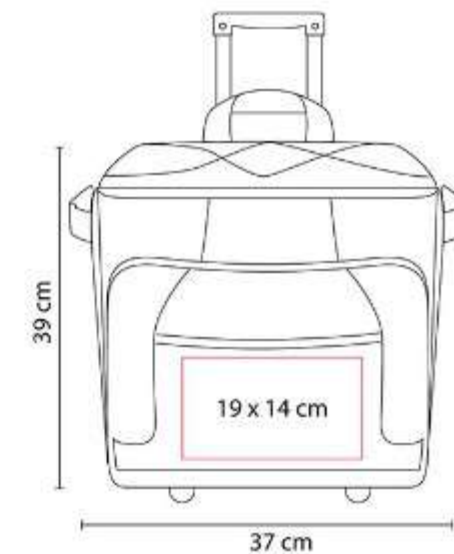

Interior plastificado impermeable. Bolsa frontal y 2 compartimentos con cierre. Agarraderas laterales. Mecanismo trolley.

SIN 064
HIELERA JENA



Capacidad: 6 Litros
Material: Poliéster
Técnica de impresión: Serigrafía
Área de impresión: 10 x 10 cm
Colores: Azul, Gris, Rojo



Interior plastificado impermeable.

SIN 066
LONCHERA EVENKI



Material: Poliéster
Técnica de impresión: Serigrafía
Área de impresión: 20 x 14 cm
Colores: Azul, Negro

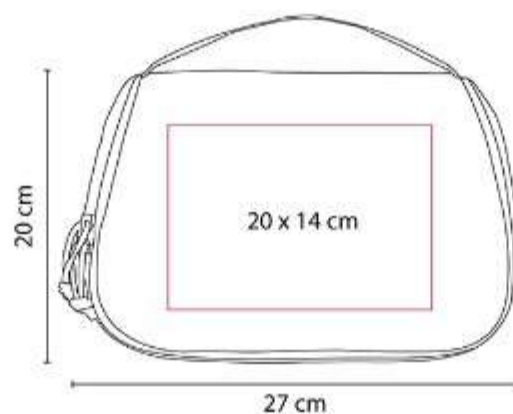

Interior metalizado. Bolsa principal con cierre y asa de agarre superior. Abre completamente para facilitar impresión.

SIN 089
HIELERA CADENCE



Capacidad: 45 Litros
Material: Poliéster / Polipropileno
Técnica de impresión: Serigrafía
Área de impresión: 19 x 17 cm
Colores: Negro

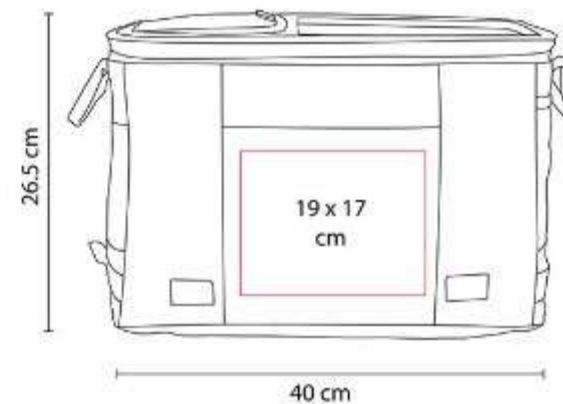



SIN 105
LONCHERA PULA



Material: Algodón
Técnica de impresión: Serigrafía
Área de impresión: 16 x 16 cm
Colores: Beige

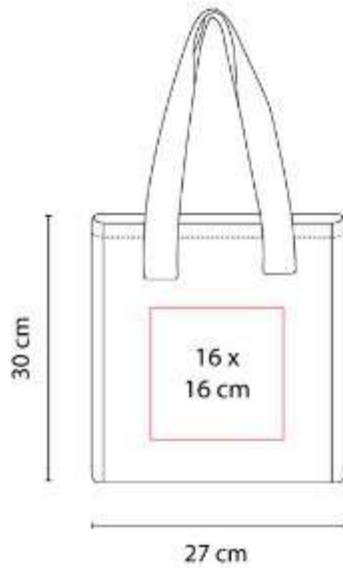

Interior metalizado con 2 asas de agarre superior.

SIN 110
LONCHERA REIKA



Material: Poliéster / Acetato de Vinilo de Polietileno
Técnica de impresión: Serigrafía
Área de impresión: 10 x 10 cm
Colores: Azul, Negro, Rosa



SIN 122
LONCHERA OPOL



Capacidad: 7 Litros
Material: Poliéster
Técnica de impresión: Serigrafía
Área de impresión: 8 x 11 cm
Colores: Negro

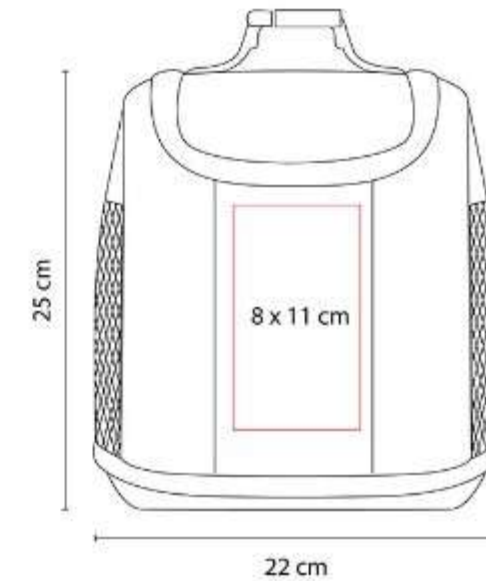

Interior plastificado. Cuenta con compartimentos superior e inferior con cierre.

SIN 123
LONCHERA PRESTON



Material: Poliéster / Acetato de Vinilo de Polietileno
Técnica de impresión: Serigrafía
Área de impresión: 15 x 9 cm
Colores: Azul, Naranja, Negro, Rojo, Verde

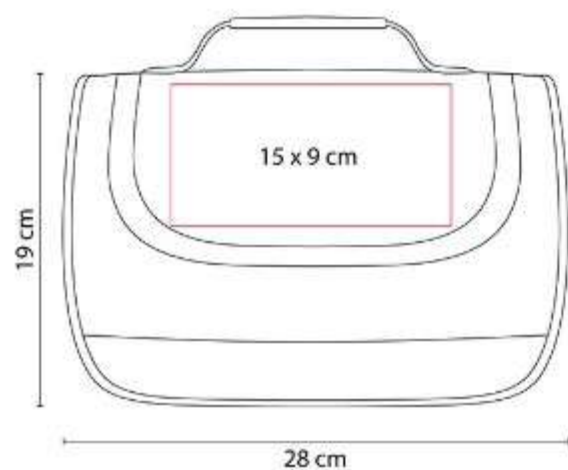

Interior plastificado. Bolsa principal con cierre.
 Asa de agarre superior y correa ajustable.
 Capacidad para 6 latas.

SIN 124
LONCHERA JESEL



Material: Poliéster
Técnica de impresión: Serigrafía
Área de impresión: 14 x 9 cm
Colores: Azul, Rojo

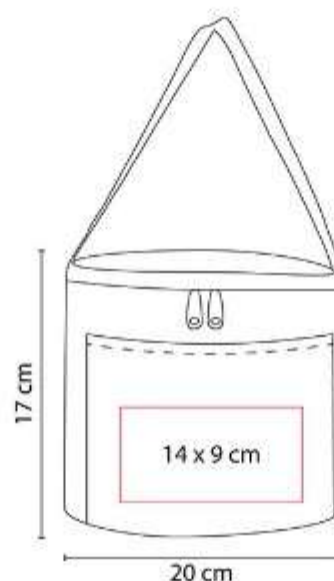

Interior metalizado. Bolsa principal con cierre y bolsa frontal. Correa para hombro.

SIN 126
HIELERA BALTY



Capacidad: 22 Litros
Material: Poliéster
Técnica de impresión: Serigrafía
Área de impresión: 20 x 10 cm
Colores: Azul, Negro



Interior plastificado impermeable. Bolsa principal con cierre y bolsillo frontal. Incluye asa y correa ajustable.





SIN 153 LONCHERA ATLANTA



Material: Polipropileno (Non Woven) / Aluminio
Técnica de impresión: Serigrafía
Área de impresión: 10 x 10 cm
Colores: Azul, Negro, Rojo

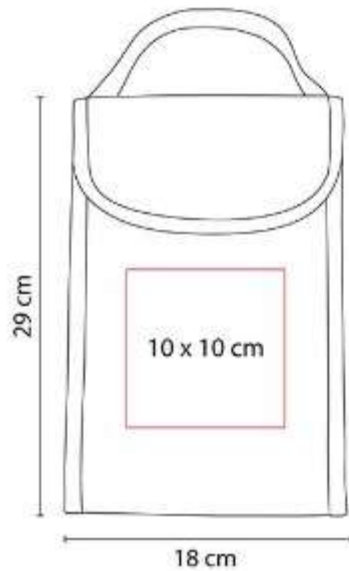

Lonchera con interior metalizado. Bolsa principal con velcro, solapa y asa superior de agarre.

SIN 155 LONCHERA LITUANIA



Material: Poliéster
Técnica de impresión: Serigrafía
Área de impresión: 8 x 9 cm
Colores: Negro

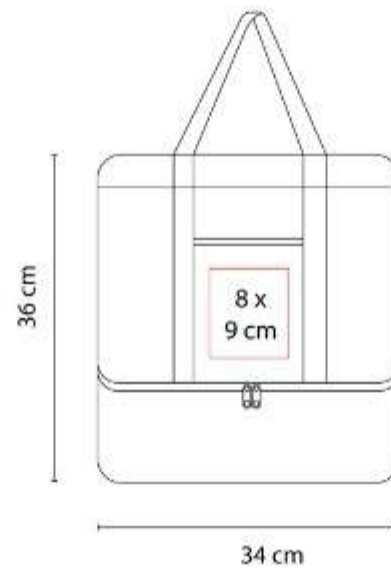

Bolsa principal de red. Compartimento inferior con interior metalizado con cierre. Bolsillo frontal.

SIN 156 LONCHERA ZIAR



Material: Polipropileno (Non Woven) / Aluminio
Técnica de impresión: Serigrafía
Área de impresión: 11 x 5 cm
Colores: Azul, Naranja, Negro, Rojo, Verde



Lonchera con interior metalizado. Bolsa principal con cierre y correa para hombro.

SIN 160
LONCHERA IPPAI



Material: Poliéster
Técnica de impresión: Serigrafía
Área de impresión: 8 x 10 cm
Colores: Azul, Gris



Lonchera con interior plastificado.

SIN 171
HIELERA VENOSTE



Capacidad: 7 Litros
Material: Poliéster
Técnica de impresión: Bordado / Serigrafía
Área de impresión: 15 x 7 cm
Colores: Azul, Rojo



Interior plastificado impermeable. Bolsa principal con cierre y bolsa frontal. Incluye correa ajustable.

SIN 186
HIELERA ESTORIL



Capacidad: 12 Litros
Material: Poliéster
Técnica de impresión: Serigrafía
Área de impresión: 11 x 11 cm
Colores: Gris

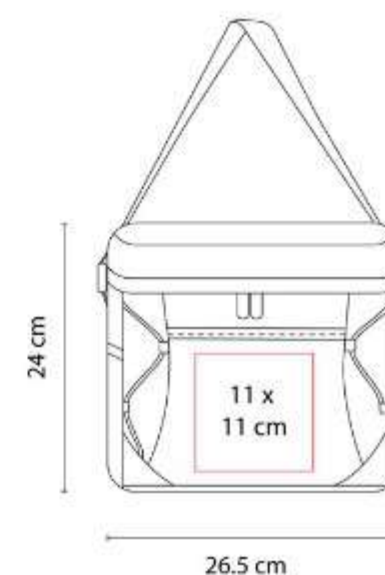

Interior plastificado impermeable. Bolsa principal con cierre. Bolsa lateral de red y bolsillo frontal.





SIN 194
HIELERA-MOCHILA SEDANA



Material: Poliéster Exterior / PVC Interior
Técnica de impresión: Serigrafía / Bordado
Área de impresión: 16 x 10 cm
Colores: Gris



Hielera con función de mochila con interior plastificado impermeable.

SIN 200
LONCHERA COFFEE



Material: Poliéster y Curpiel Exterior / PVC Interior
Técnica de impresión: Serigrafía
Área de impresión: 12 x 4 cm
Colores: Negro



SIN 225
LONCHERA TIMOR



Material: Poliéster / Aluminio
Técnica de impresión: Bordado / Serigrafía
Área de impresión: 16 x 8 cm
Colores: Azul, Negro



Interior metalizado. Bolsa principal y frontal con cierre. Bolsa lateral de malla y correa ajustable.

SIN 232
HIELERA ORGORO



Capacidad: 8 Litros
Material: Poliéster
Técnica de impresión: Bordado / Serigrafía
Área de impresión: 8 x 3.5 cm
Colores: Negro



Interior plastificado impermeable. Bolsa frontal con cierre y bolsillo lateral y frontal de malla.

SIN 239
LONCHERA MARE



Capacidad: 12 Litros
Material: Poliéster
Técnica de impresión: Serigrafía
Área de impresión: 8 x 8 cm
Colores: Azul, Negro, Rojo



Interior metalizado. Bolsa principal con cierre y 2 asas de agarre superior.

SIN 245
LONCHERA LEDU



Material: Poliéster
Técnica de impresión: Serigrafía
Área de impresión: 11 x 7 cm
Colores: Azul, Naranja, Negro, Rojo, Verde

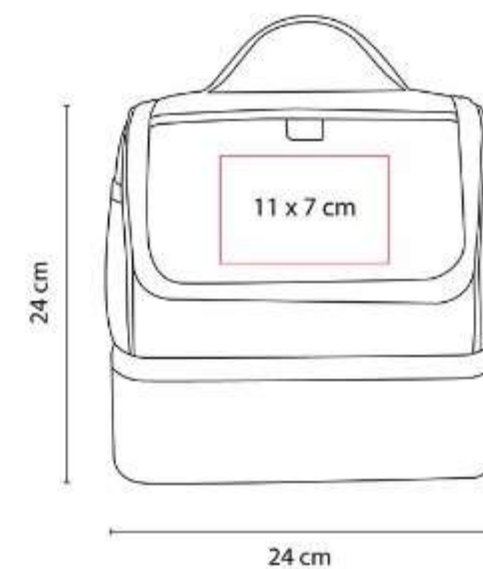

Interior plastificado. Doble compartimento con cierre. Bolsa lateral de red y asa de agarre superior.





SIN 255 LONCHERA JOKUL



Material: Poliéster
Técnica de impresión: Serigrafía
Área de impresión: 11 x 7 cm
Colores: Azul, Gris, Rojo



Lonchera con interior plastificado, bolsa principal con cierre y asa de agarre superior.

SIN 262 LONCHERA RAIN



Material: Poliéster / Acetato de Vinilo de Polietileno
Técnica de impresión: Serigrafía
Área de impresión: 14 x 8 cm
Colores: Azul, Gris, Rojo



Interior plastificado. Bolsa frontal, bolsa principal con cierre, bolsa lateral de red y correa ajustable.

SIN 263 LONCHERA BALK



Material: Poliéster
Técnica de impresión: Serigrafía
Área de impresión: 10 x 5 cm
Colores: Azul, Gris, Rojo



Interior plastificado. Compartimento superior e inferior con cierre y bolsillo frontal.

SIN 267
LONCHERA HIKER



Material: Poliéster
Técnica de impresión: Serigrafía
Área de impresión: 18 x 18 cm
Colores: Negro



Interior plastificado. Doble compartimento con cierre, asa de agarre superior y correa ajustable.

SIN 268
LONCHERA TRUCKS



Material: Poliéster
Técnica de impresión: Serigrafía
Área de impresión: 20 x 10 cm
Colores: Gris



Interior plastificado. Bolsa principal con cierre y agarradera con broche de plástico.

SIN 271
MOCHILA-HIELERA IGUAZU



Capacidad: 7 Litros
Material: Poliéster
Técnica de impresión: Bordado / Serigrafía
Área de impresión: 10 x 10 cm
Colores: Gris

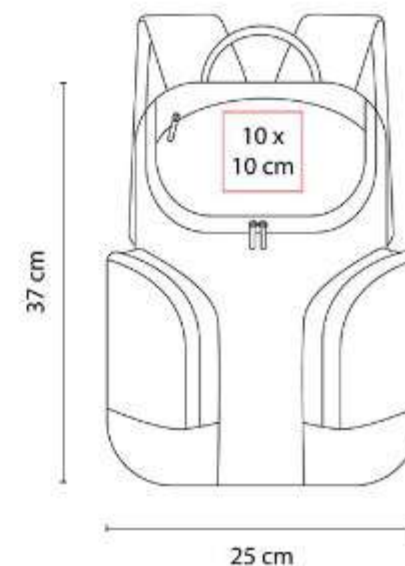

Interior plastificado impermeable. Bolsa principal, bolsa superior y 2 bolsas laterales con cierre.





SIN 273
LONCHERA LUNCH



Material: Canvas
Técnica de impresión: Serigrafía
Área de impresión: 20 x 10 cm
Colores: Azul, Beige, Gris, Negro

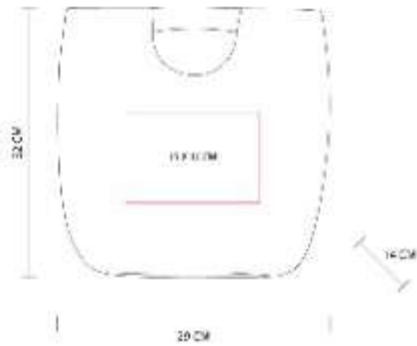

Lonchera con asa de mano y fuelle en la base. Incluye broche de imantado para cerrar. Interior metalizado.

SIN 283
LONCHERA ALTIMA



Material: Poliéster
Técnica de impresión: Serigrafía
Área de impresión: 25 x 10 cm
Colores: Gris



Interior plastificado. Bolsa principal y bolsas frontales con cierre. Asas con agarre de velcro y correa ajustable.

SIN 291
HIELERA LORRY



Capacidad: 1.5 Litros Parte Superior / 9 Litros Parte Inferior
Material: Poliéster
Técnica de impresión: Serigrafía
Área de impresión: 15 x 8 cm
Colores: Azul, Negro



Interior plastificado impermeable.

SIN 303
HIELERA CON BOCINA OTTON



Capacidad: 20 Litros
Material: Poliéster
Técnica de impresión: Serigrafía
Área de impresión: 12 x 11 cm Tapa / 12 x 5 cm Hielera
Colores: Gris



Hielera con bocina bluetooth desprendible con batería recargable de 2 horas de reproducción de música aproximadamente.

SIN 412
HIELERA GASPAR

**NUEVO
2023**



Capacidad: 12 Litros
Material: Poliéster / Acetato de Vinilo de Polietileno
Técnica de impresión: Serigrafía / Bordado
Área de impresión: 7 x 3.5 (Bolsillo Frontal Superior) / 8 x 5 (Bolsillo Frontal Inferior)
Colores: Gris



Hielera con interior plastificado impermeable.

SIN 413
HIELERA LUBERI



Capacidad: 10 Litros
Material: Poliéster / PVC
Técnica de impresión: Serigrafía
Área de impresión: 12 x 10 cm
Colores: Negro



Hielera con interior plastificado y sellado.





SIN 414
HIELERA HERNAN



Capacidad: 10 Litros
Material: Poliéster / PVC
Técnica de impresión: Serigrafía / Bordado
Área de impresión: 10 x 8 Bolsillo Frontal
Colores: Azul, Rosa



Hielera con interior plastificado impermeable.
Bolsa principal y bolsa frontal con cierre.

SIN 495
LONCHERA FLEUR



Material: Poliéster
Técnica de impresión: Serigrafía
Área de impresión: 10 x 8 cm
Colores: Gris



Interior plastificado. Doble compartimento con cierre. Bolsillo frontal. Agarradera con broche de plástico.

SIN 496
LONCHERA PORTA BOTELLAS SURPRISE



Material: Poliéster
Técnica de impresión: Serigrafía
Área de impresión: 15 x 10 cm
Colores: Negro



Interior plastificado. Bolsa principal con velcro.
División interna removible para 6 botellas.
Bolsillo lateral.

SIN 497
HIELERA BOLSA BERNADETTE



Capacidad: 15 Litros
Material: Poliéster / EVA
Técnica de impresión: Serigrafía
Área de impresión: 12 x 10 cm
Colores: Azul



Base rígida de EVA. Interior plastificado impermeable.

SIN 498
LONCHERA DOBLE CAMILLE



Material: Poliéster
Técnica de impresión: Serigrafía
Área de impresión: 12 x 12 cm
Colores: Azul



Doble compartimiento con cierre. Cierre intermedio que permite separar en dos piezas y usarlas de forma individual.

SIN 499
HIELERA COLAPSABLE KALET



Capacidad: 45 Litros
Material: Poliéster / EVA
Técnica de impresión: Serigrafía
Área de impresión: 12 x 10 cm
Colores: Negro



Hielera plegable con interior plastificado impermeable.





SIN 501
HIELERA GALO



Capacidad: 8 Litros
Material: Poliéster
Técnica de impresión: Serigrafía / Bordado
Área de impresión: 12 x 7 cm
Colores: Azul, Gris, Morado



Interior plastificado impermeable.

SIN 508
HIELERA DOVIA

**NUEVO
2023**



Capacidad: 27 Litros
Material: Poliuretano Termoplástico (TPU) /
Acetato de Vinilo de Polietileno
Técnica de impresión: Serigrafía
Área de impresión: 11 x 11 cm
Colores: Blanco, Negro

**NUEVO
2023**



Interior y exterior plastificado impermeable.
Bolsa principal con cierre, bolsillo frontal.

SIN 511
LONCHERA ESTEFA



Capacidad: 4.8 Litros
Material: Poliéster
Técnica de impresión: Serigrafía / Bordado
Área de impresión: 13 x 10 cm
Colores: Azul, Gris, Naranja, Negro, Rojo, Rosa,
Verde



Lonchera con interior metalizado. Bolsa principal
estilo solapa con cerrado de velcro. Al frente,
parche de curpiel.

SIN 515
LONCHERA BANGALORE



Capacidad: 12 litros
Material: Poliéster
Técnica de impresión: Serigrafía
Área de impresión: 13 x 9 cm
Colores: Gris

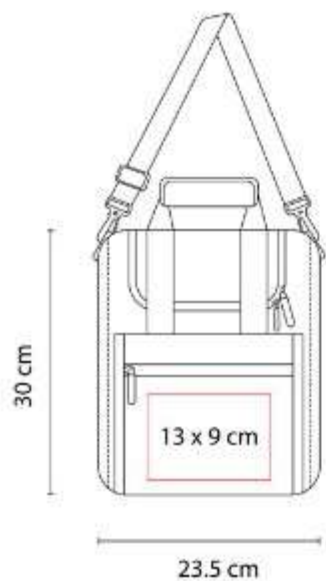

Interior metalizado plastificado. Bolsa principal y frontal con cierre. Asas y correa ajustable.

SIN 712
HIELERA OBLAK



Capacidad: 9 Litros
Material: Poliéster / Poliuretano / EVA
Técnica de impresión: Serigrafía
Área de impresión: 10 x 10 cm
Colores: Gris



Hielera con interior plastificado impermeable. Bolsa principal y bolsa frontal con cierre. Bolsillo lateral de red.

SIN 717
LONCHERA TANVI



Capacidad: 12 Litros
Material: Poliéster
Técnica de impresión: Serigrafía
Área de impresión: 12 x 10 cm
Colores: Gris



Lonchera con interior plastificado.





SIN 841
LONCHERA KIREAN



Capacidad: 5 Litros
Material: Poliéster / Acetato de vinilo de polietileno / Termoplástico
Técnica de impresión: Bordado / Serigrafía
Área de impresión: 14 x 7 cm
Colores: Azul, Beige



SIN 852
HIELERA ITALY



Capacidad: 7 Litros
Material: Hilo de Algodón Laminado de Papel / Acetato de Vinilo de Polietileno
Técnica de impresión: Serigrafía / Termograbado
Área de impresión: 6 x 3 cm
Colores: Beige



Hielera tipo bolsa con interior sellado plastificado. Compartimento principal con diseño abierto.

SIN 853
LONCHERA MALLORCA



Material: Poliuretano / Acetato de Vinilo de Polietileno
Técnica de impresión: Serigrafía
Área de impresión: 7 x 7 cm Parte Superior / 10 x 5 cm Bolsillo
Colores: Cafe



Lonchera de curpiel cómoda y portátil. Ideal para llevar tus alimentos a la oficina o escuela.

SIN 854
LONCHERA DYSHE



Material: Poliéster / Laminado de Poliéster / Acetato de Vinilo de Polietileno
Técnica de impresión: Serigrafía
Área de impresión: 18 x 10 cm
Colores: Negro



Lonchera con interior plástificado.

SIN 888
HIELERA KOEL



Capacidad: 15 Litros
Material: Laminado de Poliéster / Lona
Técnica de impresión: Serigrafía
Área de impresión: 10 x 13 cm
Colores: Azul, Gris



Interior y exterior plastificado impermeable. Bolsa principal y bolsillo frontal con cierre.

SIN 923
MOCHILA SAKTA



Material: Poliéster
Técnica de impresión: Bordado / Serigrafía
Área de impresión: 10 x 10 cm
Colores: Gris



Mochila estilo casual. El bolsillo principal es espacioso y cuenta con un compartimento para laptop hasta de 15".





SIN 937
LONCHERA IKARUS



Capacidad: 6 Litros
Material: Poliéster
Técnica de impresión: Serigrafía / Bordado
Área de impresión: 12 x 6 cm
Colores: Azul, Gris, Negro, Rojo, Verde



Lonchera con interior metalizado, que le permite mantener alimentos frescos y protegidos, diseño compacto y ligero.

SIN 981
LONCHERA SAANVI



Capacidad: 5 Litros
Material: Poliéster / Aluminio
Técnica de impresión: Serigrafía / Bordado
Área de impresión: 14 x 9 cm
Colores: Azul, Gris, Rojo, Rosa, Verde



Lonchera de poliéster e interior metalizado, bolsillo frontal para organizar utensilios o pequeños accesorios.

SIN 982
HIELERA NIKOLAI



Capacidad: 10 Litros
Material: Poliéster / Acetato de vinilo de polietileno / Metal
Técnica de impresión: Serigrafía / Bordado
Área de impresión: 14 x 9 cm
Colores: Azul, Gris, Negro



SIN 983
HIELERA LEMARI



Capacidad: 10 Litros
Material: Poliéster / Acetato de Vinilo de Polietileno / Metal
Técnica de impresión: Serigrafía / Bordado
Área de impresión: 16 x 10 cm
Colores: Gris



SIN 991
MOCHILA-HIELERA PAIA



Capacidad: 20 Litros
Material: Poliéster
Técnica de impresión: Bordado / Serigrafía
Área de impresión: 12 x 6 cm
Colores: Negro



Interior plastificado. Compartimento interior removible impermeable.

SIN 993
LONCHERA PROVIDENCE



Capacidad: 11 Litros
Material: Poliéster
Técnica de impresión: Serigrafía
Área de impresión: 10 x 8 cm
Colores: Azul, Gris, Rosa



Bolsa principal con cierre, compartimento frontal con cierre y 2 asas de agarre superior.





SIN 995
**HIELERA CON SET DE PICNIC
COLMAR**



Capacidad: 6 Litros
Material: Poliéster
Técnica de impresión: Serigrafía / Bordado
Área de impresión: 12 x 9 cm
Colores: Gris



Hielera con compartimento para set de picnic con servicio para dos personas. Interior plastificado.

SIN 997
HIELERA NANCY



Capacidad: 5 Litros
Material: Poliéster
Técnica de impresión: Serigrafía
Área de impresión: 7 x 7 cm
Colores: Gris



Hielera con interior plastificado impermeable.

SIN 998
HIELERA TAKABUR



Capacidad: 4.5 Litros
Material: Poliéster / Acetato de Vinilo de Polietileno
Técnica de impresión: Serigrafía / Bordado
Área de impresión: 10 x 6 cm
Colores: Azul, Rosa, Verde



Interior plastificado resistente al agua. Compartimento principal con cierre. Bolsillo frontal con cierre y malla.

SIN 999
LONCHERA MELO



Material: Poliéster / Aluminio plastificado
Técnica de impresión: Serigrafía
Área de impresión: 15 x 10 cm
Colores: Amarillo, Azul, Gris, Rojo, Rosa

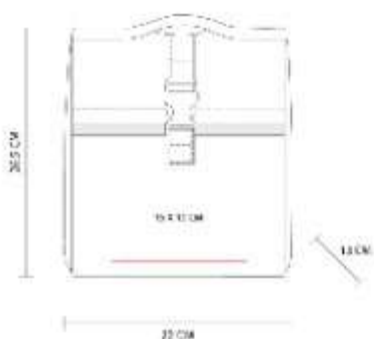

Interior metalizado. Bolsa principal con broche, solapa enrollable, asa superior. Capacidad para 6 latas.

SOC 047
LONCHERA SOCCER



Material: Poliéster / EVA
Técnica de impresión: Serigrafía
Área de impresión: 12 x 4 cm
Colores: Gris

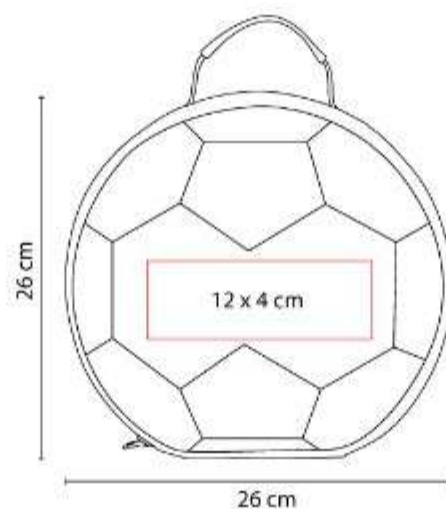

Interior plastificado. Incluye asa en la parte superior.

SOC 071
HIELERA BALÓN



Material: Polietileno / Poliuretano
Técnica de impresión: Serigrafía
Área de impresión: 9 x 9 cm
Colores: Blanco

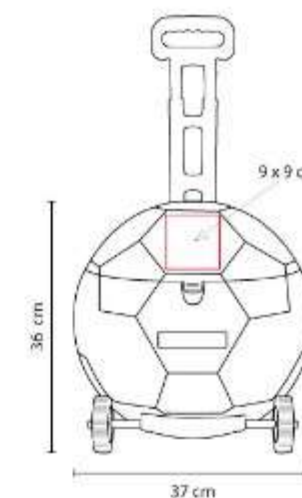

Hielera con 2 ruedas y mecanismo trolley. Tapa con función de charola con 3 portavasos moldeados.





SOC 076
HIELERA MÉXICO



Material: Poliéster
Técnica de impresión: Serigrafía
Área de impresión: 12 x 8 cm
Colores: Verde

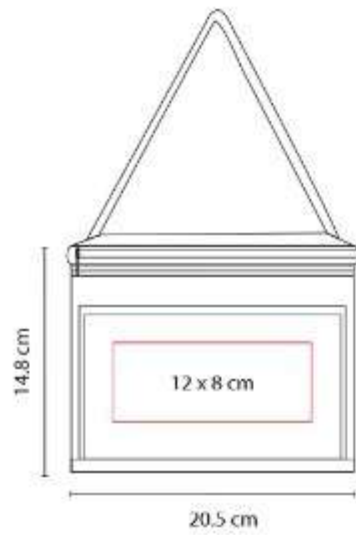

Interior plastificado impermeable. Incluye bolsa frontal.

SOC 078
LONCHERA GOL



Material: Plástico
Técnica de impresión: Serigrafía
Área de impresión: 5 x 5 cm
Colores: Azul

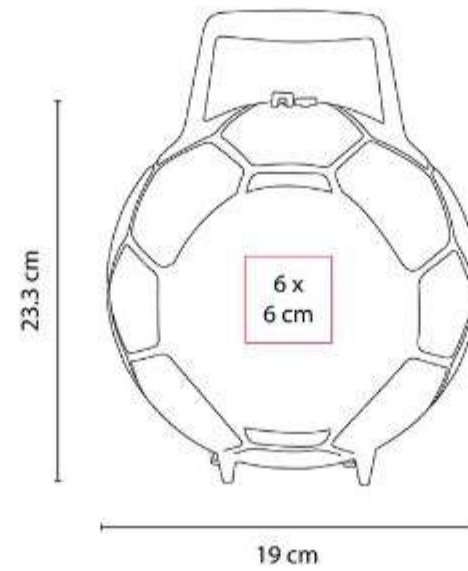

Lonchera rígida con asa.

MOCHILAS Y PORTAFOLIOS

ACC 001 PLACA METÁLICA CON GRABADO



Material: Metal
Técnica de impresión: Láser / Serigrafía
Área de impresión: 3.5 x 1.2 cm
Colores: Plata



Placa metálica para grabado. Incluye 2 pines de presión. Grosor máximo de encaje 5 mm.

ACC 006 PLACA METÁLICA CON GRABADO MD



Material: Acero Inoxidable
Técnica de impresión: Láser
Área de impresión: 5 x 2 cm
Colores: Gris Oxford



Placa metálica para grabado mediana. Incluye 4 pines de presión, mica adherente protectora y bolsa individual.





ACC 007
PLACA METÁLICA CON GRABADO GDE



Material: Acero Inoxidable
Técnica de impresión: Láser
Área de impresión: 6 x 3.2 cm
Colores: Gris Oxford



Placa metálica para grabado grande. Incluye 4 pines de presión, mica adherente protectora y bolsa individual.

SIN 010
MOCHILA VICTORY



Material: Poliéster
Técnica de impresión: Bordado / Serigrafía
Área de impresión: 9 x 6 cm
Colores: Azul, Azul jaspeado, Gris jaspeado, Negro, Rojo, Rojo jaspeado

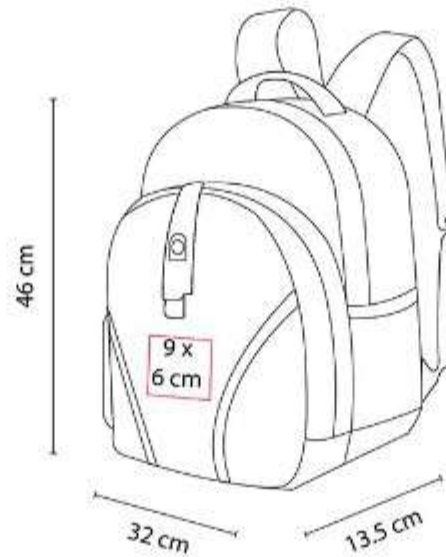

SIN 069
MOCHILA-PORTAFOLIO KRONBERG



Material: Poliéster
Técnica de impresión: Bordado / Serigrafía
Área de impresión: 16 x 7 cm
Colores: Negro

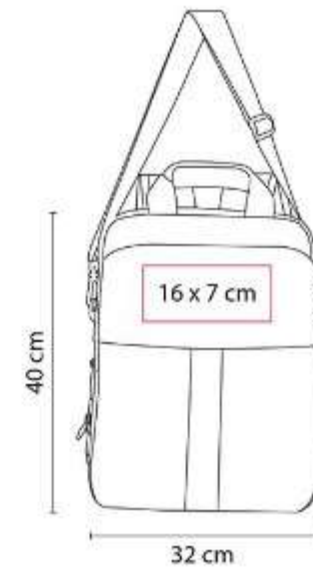

Mochila-portafolio.

SIN 074
MOCHILA CITARUM



Material: Poliéster
Técnica de impresión: Bordado / Serigrafía
Área de impresión: 10 x 14 cm
Colores: Azul, Rojo

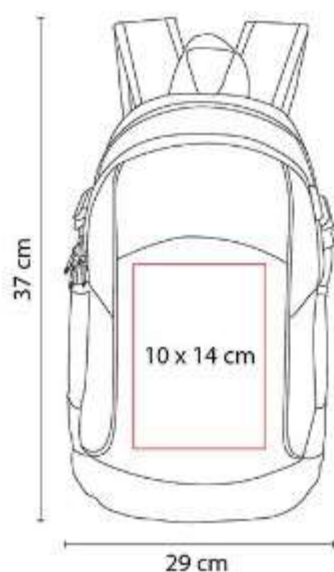

Bolsa principal con cierre y compartimento para laptop de 15".

SIN 076
MOCHILA TROLLEY KRONBERG



Material: Poliéster
Técnica de impresión: Serigrafía
Área de impresión: 10 x 4 cm
Colores: Negro

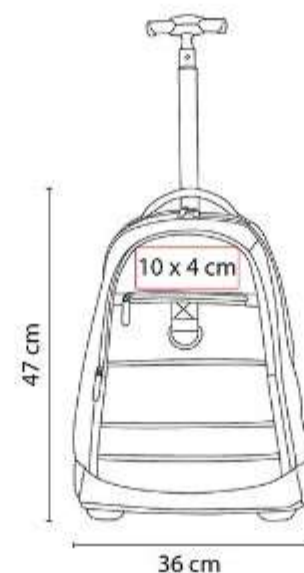

2 Bolsas frontales. Porta llaves frontal. Bolsa principal con espacio para laptop de 14".

SIN 079
MOCHILA ALSHAIN



Material: Poliéster
Técnica de impresión: Bordado / Serigrafía
Área de impresión: 13 x 13 cm
Colores: Azul, Naranja, Rojo, Verde

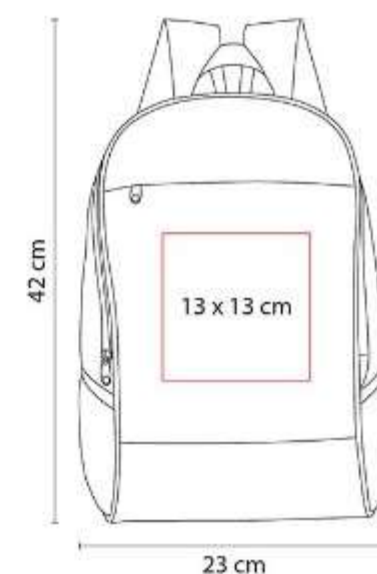

Bolsa principal y frontal con cierre. Bolsillos laterales de malla. Tirantes ajustables y asa de agarre superior.





SIN 084
MOCHILA YANGZY



Material: Poliéster / Poliuretano
Técnica de impresión: Serigrafía
Área de impresión: 12 x 13 cm Frente
Colores: Negro

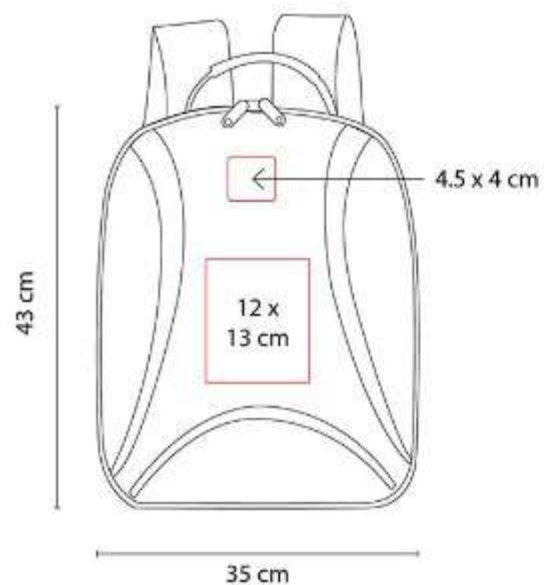

Bolsa principal con cierre, espacio para laptop de 13" y tablet.

SIN 096
MOCHILA WALLY



Material: Poliéster
Técnica de impresión: Bordado / Serigrafía
Área de impresión: 20 x 16 cm
Colores: Azul, Gris, Rojo



Bolsa principal con cierre y bolsa lateral de red. Bolsillo frontal. Compartimento para laptop de 16".

SIN 098
MOCHILA AUNAT



Material: Poliéster
Técnica de impresión: Bordado / Serigrafía
Área de impresión: 11 x 11 cm
Colores: Azul, Negro, Rojo

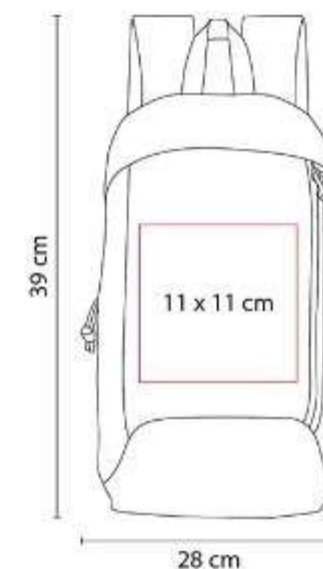

Bolsa principal con cierre y bolsa frontal con cierre vertical. Tirantes ajustables y asa de agarre superior.

SIN 108
MOCHILA TIKAL



Material: Canvas
Técnica de impresión: Bordado / Serigrafía
Área de impresión: 16 x 15 cm
Colores: Gris, Verde



Bolsa principal con cierre y bolsa frontal de solapa con broche. Dos bolsas laterales con broche.

SIN 115
MOCHILA-PORTAFOLIO DARO



Material: Poliéster
Técnica de impresión: Bordado / Serigrafía
Área de impresión: 18 x 22 cm
Colores: Cafe



Mochila-portafolio. Bolsa principal y frontal. Espacio para laptop de 14" y tablet. Bolsa interna con organizador.

SIN 116
MOCHILA MASAI



Material: Poliéster
Técnica de impresión: Bordado / Serigrafía
Área de impresión: 16 x 17 cm
Colores: Azul, Rojo



Bolsa principal. Espacio para laptop de 14" y tablet. Bolsa frontal con organizador, bolsa con cierre y red.





SIN 120
MOCHILA MAURITANIA



Material: Poliéster
Técnica de impresión: Bordado / Serigrafía
Área de impresión: 10 x 16 cm
Colores: Azul, Negro, Rojo

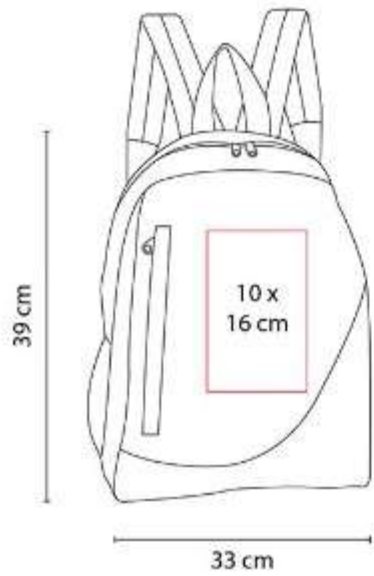

Bolsa principal y frontal con cierre. Bolsillo lateral de red. Tirantes ajustables y asa de agarre superior.

SIN 143
MOCHILA TROLLEY POLUX



Material: Poliéster
Técnica de impresión: Serigrafía
Área de impresión: 13 x 12 cm
Colores: Gris

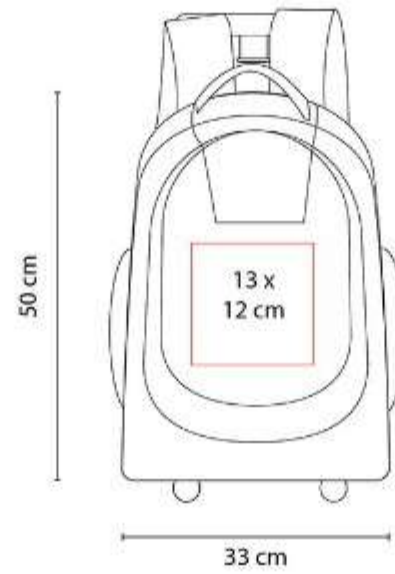

Bolsa principal con espacio para laptop de 14". Bolsa frontal con cierre y compartimento interno.

SIN 148
MOCHILA KEIT



Material: Poliéster
Técnica de impresión: Bordado / Serigrafía
Área de impresión: 9 x 13 cm
Colores: Azul, Gris, Rojo

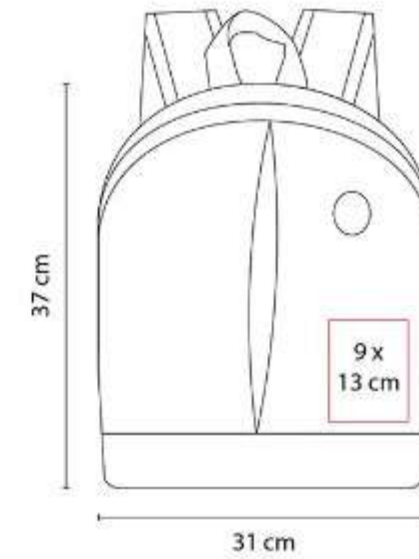

Bolsa principal con cierre y compartimento interior. Incluye aditamento especial para audífonos.

SIN 149
MOCHILA NEVERI



Material: Poliéster
Técnica de impresión: Bordado / Serigrafía
Área de impresión: 10 x 17 cm
Colores: Azul, Rojo, Verde

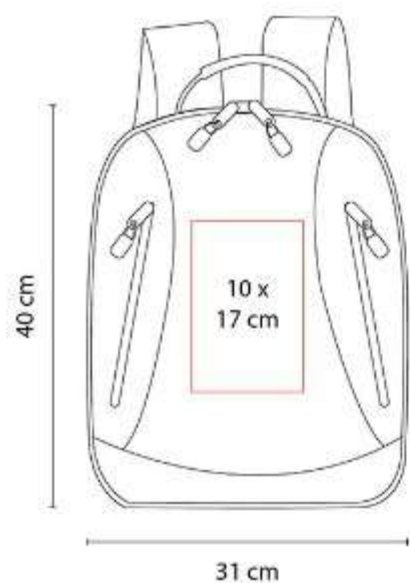

Bolsa principal con cierre y organizador con 4 compartimentos. Doble bolsillo frontal con cierre.

SIN 159
MOCHILA CAMBRIDGE



Material: Poliéster
Técnica de impresión: Bordado / Serigrafía
Área de impresión: 10 x 13 cm
Colores: Azul, Negro, Rojo

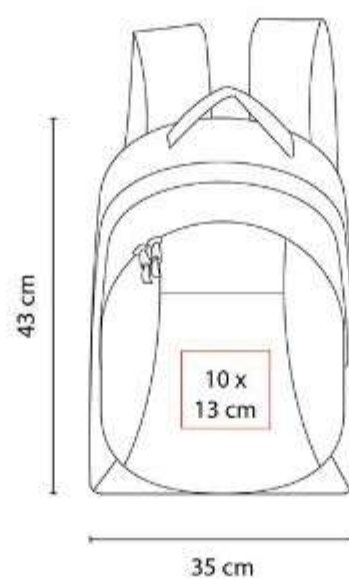

Bolsa frontal con compartimento para 3 bolígrafos, celular y documentos. Espacio para laptop de 14".

SIN 189
MOCHILA IPORA



Material: Poliéster
Técnica de impresión: Bordado / Serigrafía
Área de impresión: 15 x 10 cm
Colores: Azul, Gris

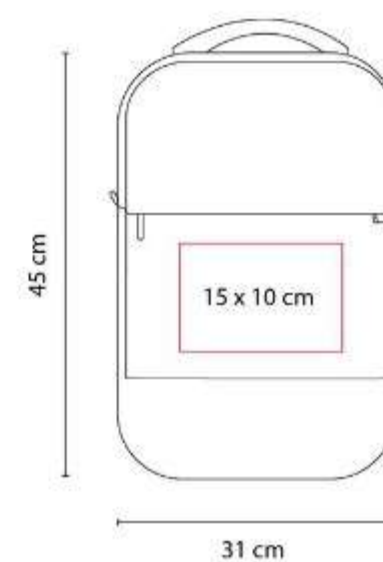

Bolsa principal y frontal con cierre. Compartimento interno para laptop de 15.6".





SIN 195 MOCHILA KONGUR



Material: Poliéster
Técnica de impresión: Bordado / Serigrafía
Área de impresión: 14 x 14 cm
Colores: Negro

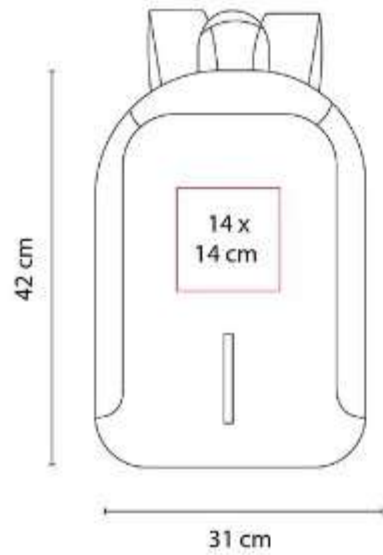

Mochila antirrobo. Bolsa principal con cierre oculto. Incluye compartimento para laptop de 14" y tablet.

SIN 196 MOCHILA ESFINGE



Material: Poliéster
Técnica de impresión: Serigrafía
Área de impresión: 13 x 16 cm
Colores: Gris



Bolsa principal con cierre y bolsillo frontal con cierre vertical. Incluye tirantes ajustables y asa de agarre superior.

SIN 205 MOCHILA TROGIR



Material: Poliéster
Técnica de impresión: Bordado / Serigrafía
Área de impresión: 14 x 14 cm
Colores: Gris

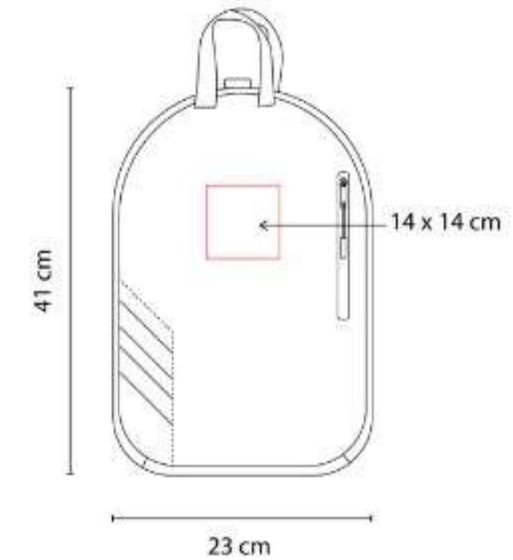

Bolsa principal con bolsa interna. Bolsa lateral con cierre. Correa ajustable con broche de plástico y jareta.

SIN 221
MOCHILA STOMBAR



Material: Poliéster
Técnica de impresión: Serigrafía
Área de impresión: 10 x 10 cm
Colores: Negro

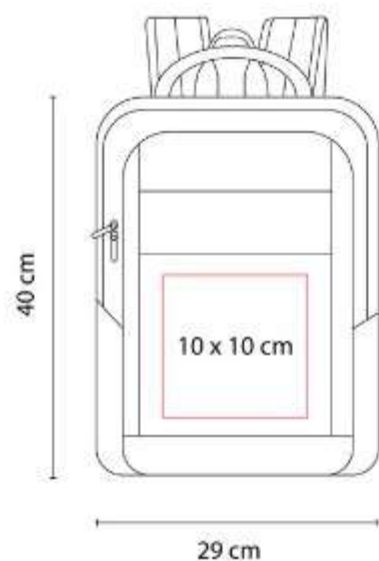

Bolsa principal con espacio para laptop de 14" y tablet. Compartimento con organizador. Bolsa frontal con cierre.

SIN 226
MOCHILA CERES



Material: Poliéster
Técnica de impresión: Serigrafía
Área de impresión: 7 x 7 cm Arriba / 14 x 8 cm Bolsillo
Colores: Azul, Naranja, Negro, Rojo, Rosa, Verde

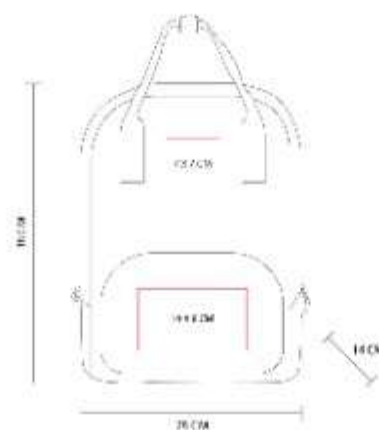

Bolsa principal y bolsa frontal con cierre. Cuenta con tirantes ajustables y asa de agarre superior con broche metálico.

SIN 228
MOCHILA FLAP



Material: Polipropileno / Poliéster
Técnica de impresión: Serigrafía
Área de impresión: 15 x 10 cm
Colores: Azul, Gris, Rosa

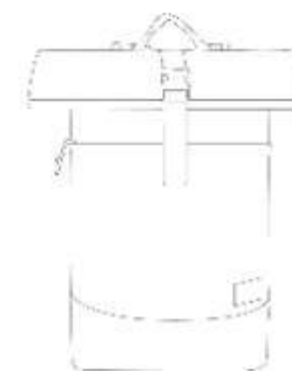

Mochila con amplia bolsa principal extensible con cerrado de solapa y correa ajustable con broche de hebilla.





SIN 309
MOCHILA VOYAGE



Material: Poliéster
Técnica de impresión: Serigrafía
Área de impresión: 10 x 10 cm
Colores: Azul, Negro, Rojo



Mochila deportiva práctica y ligera.

SIN 342
MOCHILA TIDE



Material: Poliéster
Técnica de impresión: Bordado / Serigrafía
Área de impresión: 20 x 14 cm
Colores: Azul, Naranja, Negro, Rojo, Tinto, Verde



Bolsa principal y bolsa frontal con cierre. Cuenta con tirantes ajustables y asa de agarre superior.

SIN 345
MOCHILA CARTAYA



Material: Poliéster
Técnica de impresión: Serigrafía
Área de impresión: 15 x 12 cm
Colores: Gris, Gris Oxford

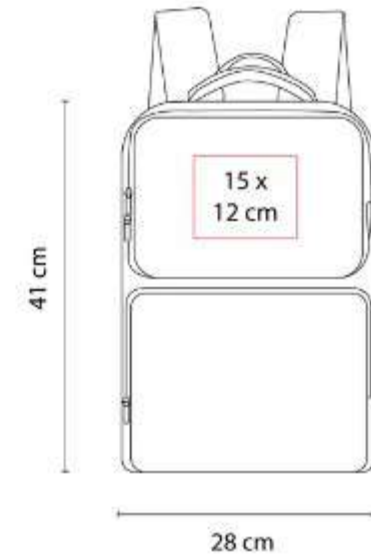

Mochila con salida USB (se requiere conectar a batería portátil) para cargar smartphone.

SIN 348
MOCHILA KIBAN



Material: Poliéster
Técnica de impresión: Bordado / Serigrafía
Área de impresión: 17 x 12 cm
Colores: Gris



Bolsa principal y frontal con cierre. Bolsas laterales de elástico con jareta. Tirantes ajustables con tira reflejante.

SIN 401
MOCHILA BABEL



Material: Poliéster / PVC
Técnica de impresión: Serigrafía
Área de impresión: 4 x 1.5ácm
Colores: Negro



Mochila con salida USB (se requiere conectar a batería portátil) para cargar smartphone.

SIN 403
MOCHILA CAMERON



Material: Poliéster
Técnica de impresión: Bordado / Serigrafía
Área de impresión: 19 x 17 cm
Colores: Negro



Bolsa principal con cierre. Compartimento para laptop de 16". Bolsa frontal con cierre. 2 bolsas laterales de red.





SIN 404
MOCHILA ATENA



Material: Poliéster / PVC
Técnica de impresión: Láser en Placa Metálica / Serigrafía
Área de impresión: 4 x 1.5cm
Colores: Negro



Mochila con salida USB (se requiere conectar a batería portátil) para cargar smartphone.

SIN 415
MOCHILA SISAK



Material: Poliéster
Técnica de impresión: Bordado / Serigrafía
Área de impresión: 16 x 16 cm
Colores: Gris, Negro

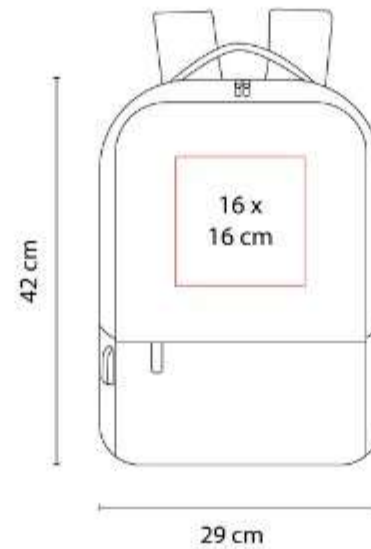

Mochila con salida USB (se requiere conectar a batería portátil) para cargar smartphone.

SIN 416
MOCHILA SACCA



Material: Curpiel / Poliéster
Técnica de impresión: Serigrafía
Área de impresión: 5 x 15 cm
Colores: Negro



Mochila con diseño deportivo. Compartimento principal con cierres laterales, bolsa inferior para calzado.

SIN 455
MOCHILA SLAVONSKY



Material: Poliéster
Técnica de impresión: Láser en Placa Metálica
Área de impresión: 3.7 x 1.8 cm
Colores: Azul, Gris

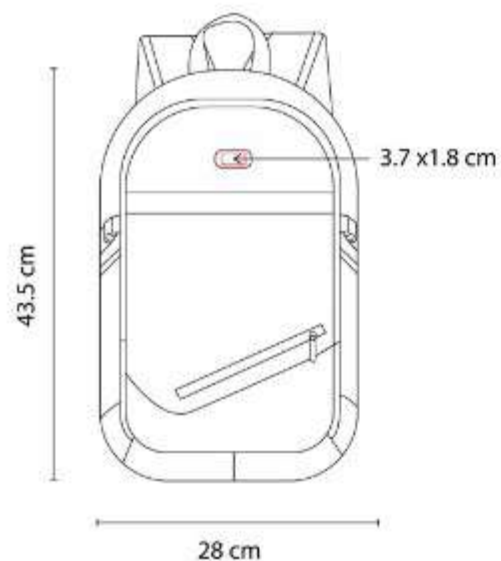

Mochila con salida USB (se requiere conectar a batería portátil) para cargar smartphone.

SIN 502
MOCHILA MENA



Material: Poliéster
Técnica de impresión: Serigrafía / Bordado
Área de impresión: 5 x 14 cm
Colores: Gris, Negro, Rosa



Mochila-Maleta. Bolsa principal con cierre. Compartimento interno para laptop de 14".

SIN 504
MOCHILA CADERNO



Material: Curpiel / Poliéster
Técnica de impresión: Serigrafía / Láser
Área de impresión: 3 x 1.5 cm
Colores: Negro



Bolsa principal con cerrado de broches magnéticos y gancho con correa ajustable.





NUEVO
2023

SIN 505 MOCHILA PUKI



Material: Poliéster / Poliuretano
Técnica de impresión: Serigrafía / Bordado
Área de impresión: 15 x 8 cm
Colores: Azul, Negro, Rojo



Bolsa principal y bolsa frontal con cierre. Bolsillos laterales. Incluye compartimento para laptop de 15.6".

SIN 509 MOCHILA UBHAKA



Material: Poliéster
Técnica de impresión: Serigrafía/ Bordado
Área de impresión: 14 x 14 cm
Colores: Azul, Gris, Morado



Bolsa principal y frontal con cierre, 2 bolsillos laterales de red.

SIN 512 MOCHILA PETER



Material: Poliéster
Técnica de impresión: Serigrafía / Bordado
Área de impresión: 8 x 15 cm
Colores: Azul, Gris, Morado

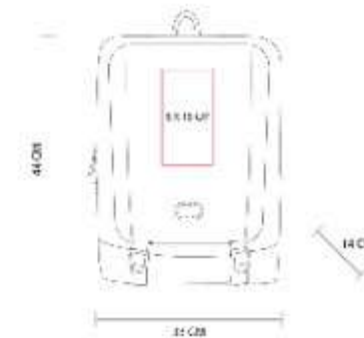

Bolsa principal con cierre. Compartimento para laptop de 15" y tablet. Bolsa frontal con cierre y 2 correas ajustables.

SIN 513
MOCHILA REMOS



Material: Poliéster / Curpiel
Técnica de impresión: Serigrafía / Bordado
Área de impresión: 7 x 1.5 cm Parche / 10 x 10 cm Bolsa Frontal
Colores: Gris



Bolsa principal con cierre y compartimento para tablet y laptop de 16".

SIN 514
MOCHILA OLITO

NUEVO
2023



Material: Poliéster
Técnica de impresión: Serigrafía / Bordado
Área de impresión: 15 x 15 cm
Colores: Gris

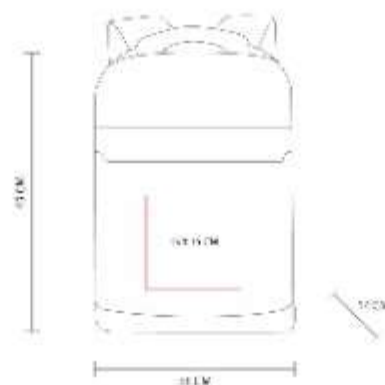

Material texturizado. Bolsa principal con cierre y compartimento interno para laptop de 14".

SIN 531
MOCHILA HOLDE



Material: Poliéster
Técnica de impresión: Serigrafía
Área de impresión: 14 x 8 cm
Colores: Azul, Beige, Negro, Verde



Mochila con amplia bolsa principal con compartimento interno para laptop de hasta 15" y dos bolsas internas.



SIN 532
MOCHILA NUCHTER



Material: Poliéster / PU
Técnica de impresión: Láser
Área de impresión: 4 x 1.3 cm
Colores: Negro



Mochila ejecutiva con capacidad de carga USB (batería portátil no incluida).

SIN 533
MALETA EGNI



Material: Poliéster
Técnica de impresión: Serigrafía
Área de impresión: 18 x 10 cm
Colores: Gris

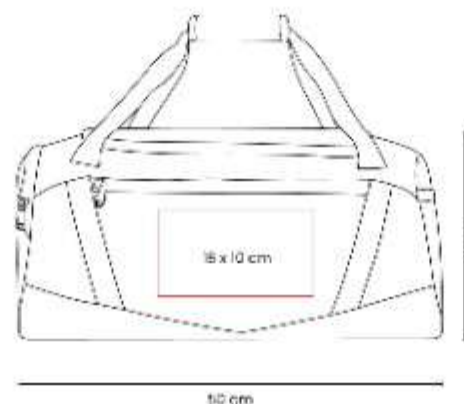

Maleta deportiva equipada con bolsa principal y una adicional en la parte frontal, ambas con cierre.

SIN 535
MOCHILA DELAG



Material: Poliéster
Técnica de impresión: Serigrafía/ Bordado
Área de impresión: 10 x 13 cm
Colores: Azul, Negro



Mochila tipo portafolio.

SIN 536
MOCHILA MACIEZ



Material: Poliéster
Técnica de impresión: Serigrafía/ Bordado
Área de impresión: 7 X 6 cm (Solapa) / 7 x 10 cm (abajo)
Colores: Azul, Gris, Rojo



Mochila con diseño casual.

SIN 711
MOCHILA KELPIE



Material: Poliéster / Poliuretano
Técnica de impresión: Serigrafía
Área de impresión: 8 x 13 cm
Colores: Gris



Mochila con bolsa principal con cierre. Al interior cuenta con compartimento para laptop de 15".

SIN 716
MOCHILA STOWE



Material: Poliéster
Técnica de impresión: Serigrafía / Bordado
Área de impresión: 15 x 10 cm
Colores: Negro



Mochila escolar. Bolsa principal cuenta con un separador para tu laptop, asegurando la organización de tus dispositivos.





SIN 881
MOCHILA KIRAN



Material: Algodón Reciclado
Técnica de impresión: Serigrafía
Área de impresión: 13 x 7 cm
Colores: Gris



Mochila ecológica de algodón reciclado. Compartimento principal con cierre. Bolsillo frontal con velcro.

SIN 885
MOCHILA LIFT



Material: Poliéster
Técnica de impresión: Serigrafía
Área de impresión: 13 x 10 cm
Colores: Azul, Negro, Verde



Mochila extensible enrollable con cerrado de broche tipo hebilla y correa ajustable.

SIN 886
MOCHILA SANYA



Material: Poliéster
Técnica de impresión: Serigrafía / Bordado
Área de impresión: 15 x 10 cm
Colores: Azul, Gris, Morado



Mochila bitono con bolsa principal con cerrado de broche. Interior con compartimento para laptop de 16".

SIN 887
MOCHILA LIGNE



Material: Poliéster
Técnica de impresión: Serigrafía
Área de impresión: 10 x 13 cm
Colores: Azul, Gris, Rojo



Mochila con salida USB (se requiere conectar a batería portátil) para cargar smartphone.

SIN 902
MOCHILA METROPOLITAN



Material: Poliéster
Técnica de impresión: Serigrafía
Área de impresión: 12 x 14 cm
Colores: Negro



Bolsa principal con cierre y espacio para laptop de 15". Bolsa central para tablet.

SIN 906
MOCHILA BAUM



Material: Algodón reciclado
Técnica de impresión: Serigrafía / Bordado
Área de impresión: 10 x 13 cm
Colores: Azul, Beige, Negro





SIN 912
MOCHILA ANTUR



Material: Poliéster
Técnica de impresión: Serigrafía / Bordado
Área de impresión: 15 x 10 cm
Colores: Amarillo, Azul, Negro, Rojo



Solapa frontal con gancho y correa ajustable.
Bolsa principal con cierre. Bolsa frontal de red con cierre.

SIN 935
MOCHILA TOM



Material: Poliéster
Técnica de impresión: Serigrafía
Área de impresión: 15 x 7 cm
Colores: Gris

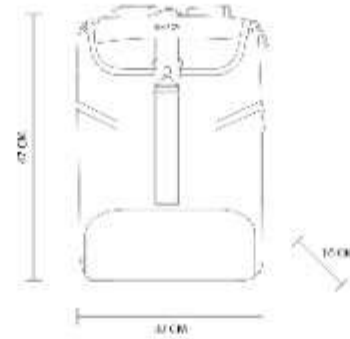

Bolsa principal con cierre y broche.
Compartimento interior para laptop y tablet.
Bolsa inferior con cierre para calzado.

SIN 936
MOCHILA TENZIN



Material: Poliéster
Técnica de impresión: Serigrafía
Área de impresión: 12 x 12 cm
Colores: Azul, Gris, Negro



SIN 971
MOCHILA SKADI



Material: Poliéster
Técnica de impresión: Serigrafía
Área de impresión: 9 x 9 cm
Colores: Azul, Gris, Naranja, Rojo



Bolsa principal y frontal con cierre.
Compartimento para laptop de 15". 2 Bolsas laterales.





MALETAS

SIN 028
MALETA TRAVEL



Material: Poliéster
Técnica de impresión: Bordado / Serigrafía
Área de impresión: 18 x 14 cm
Colores: Rojo

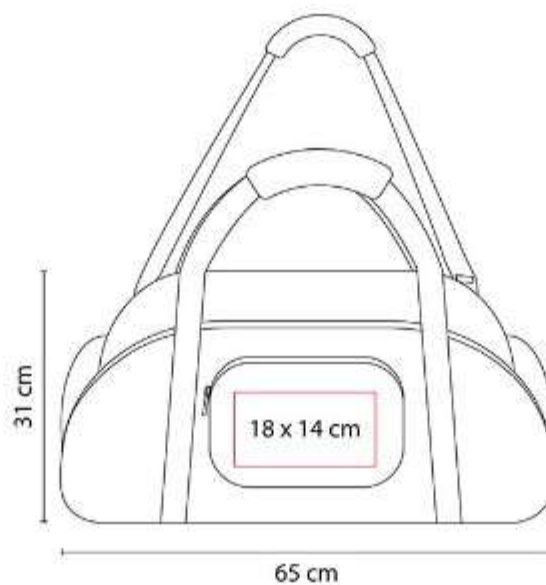

Bolsa principal, bolsa frontal y 2 bolsas laterales con cierres.

SIN 032
MALETA SPORT



Material: Poliéster
Técnica de impresión: Bordado / Serigrafía
Área de impresión: 30 x 6 cm
Colores: Azul, Rojo



Bolsa principal con cierre y bolsa frontal. Incluye asas y correa para hombro ajustable.

SIN 091
MALETA DEVONPORT



Material: Estireno / Poliéster
Técnica de impresión: Láser en Placa Metálica
Área de impresión: 4 x 2.5 cm
Colores: Negro



Maleta trolley con 4 ruedas. Cierre frontal con espacio para laptop y organizador de documentos.

SIN 093
MALETA ASGARD



Material: Poliéster
Técnica de impresión: Bordado / Serigrafía
Área de impresión: 29 x 10 cm
Colores: Azul



Bolsa principal con cierre, bolsa frontal. Compartimento lateral para zapatos y bolsa lateral.

SIN 132
MALETA LYRA



Material: Poliéster / Malla
Técnica de impresión: Serigrafía
Área de impresión: 20 x 10 cm
Colores: Azul, Negro, Rojo, Rosa, Verde

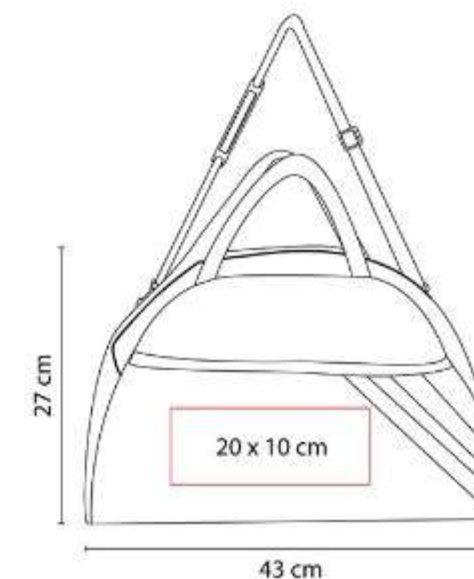

Bolsa principal con cierre y bolsa frontal. Incluye asas y correa para hombro ajustable.





SIN 154
MALETA IVAR



Material: Poliéster
Técnica de impresión: Láser en Placa Metálica
Área de impresión: 4 x 2.5 Placa Metálica
Colores: Negro

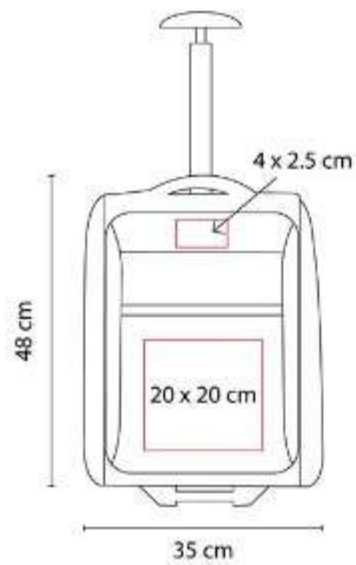

Maleta trolley con 2 ruedas. Compartimento principal y compartimento interno con bolsa de red con cierre.

SIN 168
MALETA TABUSH



Material: Poliéster
Técnica de impresión: Bordado / Serigrafía
Área de impresión: 16 x 10 cm
Colores: Azul, Gris, Rojo

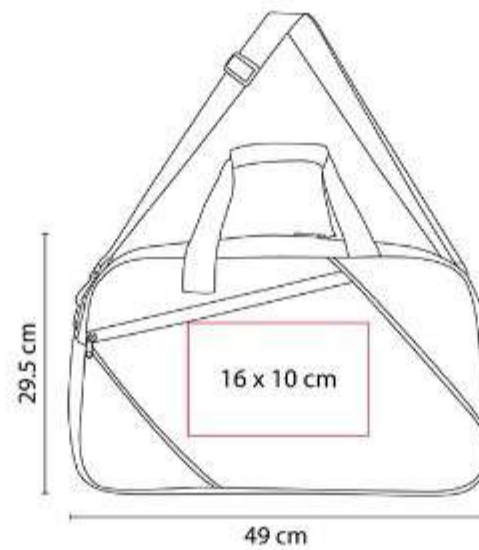

Bolsa principal con cierre, bolsa frontal y un compartimento lateral de red. Incluye asas y correa para hombro ajustable.

SIN 218
MALETA VANIR



Material: Poliéster
Técnica de impresión: Serigrafía / Bordado
Área de impresión: 18 x 10 cm
Colores: Azul, Morado, Verde

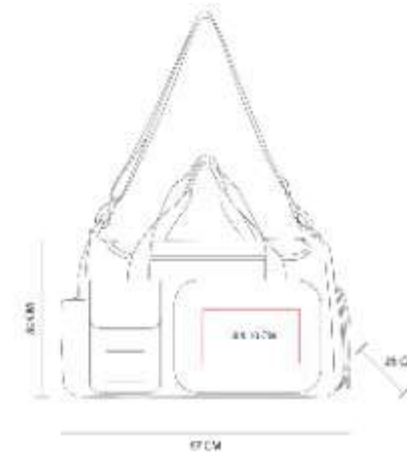

Maleta deportiva con bolsa principal con cierre y bolsa interna resistente al agua.

SIN 242
MALETA QUARTEIRA



Material: Poliéster
Técnica de impresión: Bordado / Serigrafía
Área de impresión: 24 x 12 cm
Colores: Gris

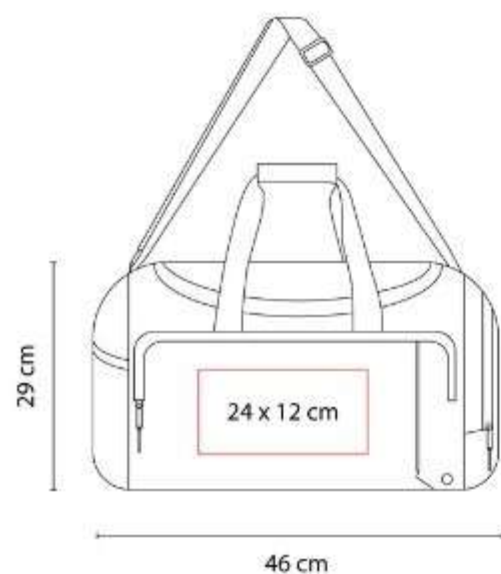

Bolsa principal y frontal con cierre.

SIN 294
MALETA IAN



Material: Poliéster
Técnica de impresión: Bordado / Serigrafía
Área de impresión: 22 x 15 cm
Colores: Azul, Gris



Bolsa principal y bolsa frontal con cierre, asas de agarre superior y correa para hombro ajustable.

SIN 300
MALETA BLOMSBURY



Material: Poliéster
Técnica de impresión: Bordado / Serigrafía
Área de impresión: 16 x 10 cm
Colores: Plata



Bolsa principal, bolsa frontal y lateral con cierre.





SIN 311
MALETA-MOCHILA VINCI



Material: Poliéster
Técnica de impresión: Bordado / Serigrafía
Área de impresión: 15 x 12 cm
Colores: Gris



Maleta-mochila con bolsa principal, bolsa frontal con cierre, tiras reflejantes, bolsa lateral con cierre y zapatera.

SIN 325
MALETA ALOHA



Material: Algodón / Poliéster
Técnica de impresión: Bordado / Serigrafía
Área de impresión: 15 x 6 cm Bolsa Frontal / 6 x 3 cm Placa
Colores: Azul



Bolsa principal y bolsas laterales con cierre, bolsillo frontal, asas y correa para hombro, ajustable y removible.

SIN 503
MALETA MORGAN



Material: Poliéster
Técnica de impresión: Bordado / Serigrafía
Área de impresión: 24 x 11 cm
Colores: Azul, Plata, Rojo



Bolsa principal con cierre, zapatera posterior con cierre, bolsa lateral de red, asas y correa para hombro ajustable.

SIN 534
MALETA COTAN



Material: Algodón
Técnica de impresión: Serigrafía
Área de impresión: 10 x 10 cm
Colores: Azul, Gris, Verde

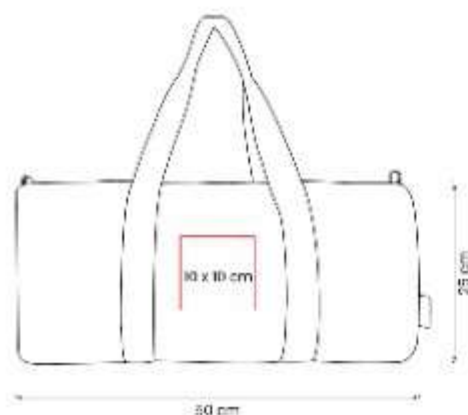

Maleta ecológica fabricada con algodón reciclado.

SIN 540
MALETA CARDIFF



Material: Poliéster
Técnica de impresión: Bordado / Serigrafía
Área de impresión: 20 x 7 cm
Colores: Azul, Gris, Rojo



SIN 555
MALETA LENNO



Material: Poliéster
Técnica de impresión: Bordado / Serigrafía
Área de impresión: 20 x 11 cm
Colores: Azul, Gris



Bolsa principal y bolsa lateral con cierre. Incluye asas y correa para hombro ajustable.





SIN 713
MALETA HANAE



Material: Estireno / Poliéster
Técnica de impresión: Láser en Placa Metálica
Área de impresión: 4 x 0.8 cm
Colores: Negro



Maleta carry-on que combina estilo, funcionalidad y seguridad, ideal para viajes cortos.

SIN 821
MALETA TROLLEY KLINK



Material: Plástico ABS / Poliéster
Técnica de impresión: Láser / Serigrafía
Área de impresión: 5 x 2.3 cm
Colores: Azul, Gris, Negro, Rojo, Rosa



Maleta con diseño plegable, se colapsa hasta 7 cm.

SIN 883
MALETA TAVY



Material: Algodón Reciclado
Técnica de impresión: Serigrafía
Área de impresión: 10 x 10 cm
Colores: Beige



Maleta que destaca tanto en diseño como en estilo. Es ligera y ecológica, hecha de algodón reciclado.

SIN 884
MALETA SPIER



Material: Poliéster / Poliuretano
Técnica de impresión: Serigrafía
Área de impresión: 15 x 4 cm Arriba / 12 x 7 cm Abajo
Colores: Negro



Maleta deportiva con bolsa principal y frontal con cierre que combina funcionalidad y estilo en un solo producto.

SIN 905
MALETA VENECIA



Material: Estireno / Poliéster
Técnica de impresión: Láser en Placa Metálica
Área de impresión: 6.4 x 1.4 cm
Colores: Negro



Maleta trolley con 4 ruedas.

SIN 917
MALETA BUZZARD



Material: Canvas
Técnica de impresión: Bordado / Serigrafía
Área de impresión: 13 x 15 cm
Colores: Cafe

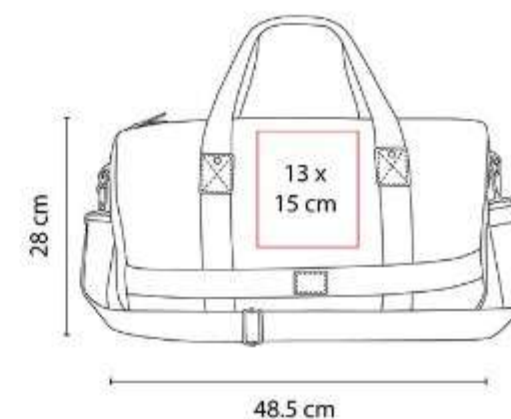

Bolsa principal con cierre. Incluye correa para hombro ajustable y removible. Asas de agarre superior.





SIN 920
MOCHILA REIZIGER



Material: Poliéster
Técnica de impresión: Serigrafía / Bordado
Área de impresión: 17 x 17 cm
Colores: Azul, Negro



Mochila con amplios espacios diseñados para todas tus pertenencias personales.

SIN 926
MALETA ARIKETA



Material: Poliéster
Técnica de impresión: Serigrafía / Bordado
Área de impresión: 10 x 11 cm
Colores: Azul, Negro



Maleta ideal para tus artículos deportivos.

SIN 927
MALETA HOUDEN



Material: Poliéster
Técnica de impresión: Serigrafía / Bordado
Área de impresión: 32 x 12 cm
Colores: Azul, Gris



Maleta deportiva con bolsillo frontal con cierre.

SIN 928
MALETA KAFA



Material: Poliéster
Técnica de impresión: Serigrafía / Bordado
Área de impresión: 25 x 11 cm
Colores: Azul, Gris, Negro



Maleta deportiva con un bolsillo frontal amplio, que te permiten organizar tus pertenencias de forma cómoda.

SIN 929
MALETA KENBE



Material: Poliéster
Técnica de impresión: Serigrafía / Bordado
Área de impresión: 12 x 7 cm (bolsa frontal izquierda) / 12 x 10 cm (bolsa frontal derecha)
Colores: Negro



SIN 932
MALETA GALICIA



Material: Poliéster
Técnica de impresión: Bordado / Serigrafía
Área de impresión: 11 x 8 cm
Colores: Gris





SIN 992
MALETA PORTA TRAJE HIDRA



Material: Laminado de Poliéster / Lona / Interior: Poliéster
Técnica de impresión: Serigrafía
Área de impresión: 15 x 10 cm
Colores: Gris



Compartimento principal y bolsillo frontal con cierre.

SIN 994
MALETA QUEENSLAND



Material: Poliéster
Técnica de impresión: Bordado / Serigrafía
Área de impresión: 15 x 15 cm
Colores: Azul, Gris



Bolsa principal y bolsa frontal con cierre.
Incluye 2 asas de agarre superior.

SIN 996
MALETA BRUSELAS



Material: Poliéster
Técnica de impresión: Serigrafía
Área de impresión: 15 x 13 cm
Colores: Gris

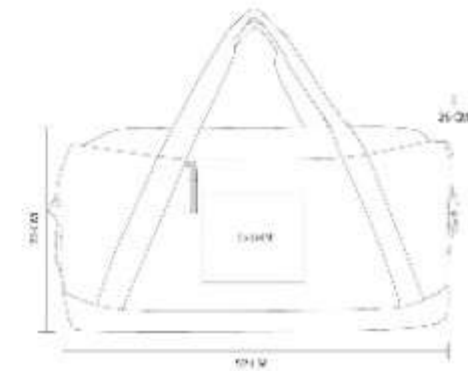

Compartimento principal y bolsillo frontal con cierre.

SOC 125
MALETA BALÓN EXPANDIBLE



Material: Poliéster / EVA
Técnica de impresión: Serigrafía / Bordado
Área de impresión: 12 x 5 cm
Colores: Verde



Maleta con diseño de balón de fútbol al costado.
Bolsa principal expandible con cierre.





PARAGUAS

IMP 001 IMPERMEABLE GRISEL



Material: Plástico
Técnica de impresión: Tampografía
Área de impresión: 3.5 x 3.5 cm
Colores: Azul, Blanco, Rojo

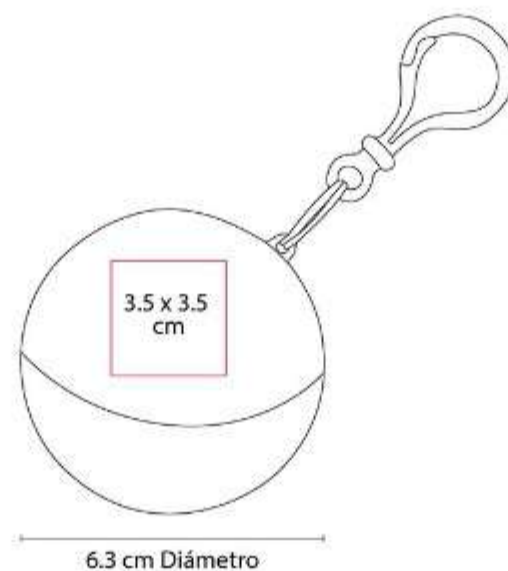

Incluye impermeable de plástico transparente.
Estuche redondo con gancho de plástico. á.

IMP 002 IMPERMEABLE GLARIS



Material: PVC
Técnica de impresión: Serigrafía
Área de impresión: 12 x 7 cm
Colores: Blanco



Impermeable con capucha, cordón y botones frontales.

PAR 01
PARAGUAS FRYDEK



Material: Poliéster
Técnica de impresión: Serigrafía
Área de impresión: 30 x 15 cm
Colores: Azul, Blanco, Naranja, Negro, Rojo, Verde

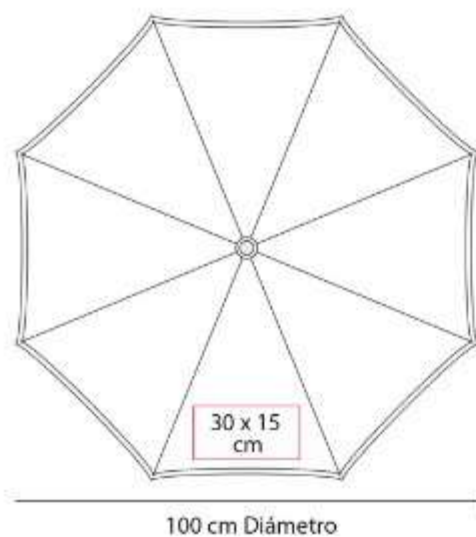

Automático. 8 Paneles y mango de EVA. Incluye funda con correa.

PAR 012
PARAGUAS ZLIN



Material: Poliéster
Técnica de impresión: Serigrafía
Área de impresión: 20 x 15 cm
Colores: Azul, Naranja, Negro, Rojo, Verde

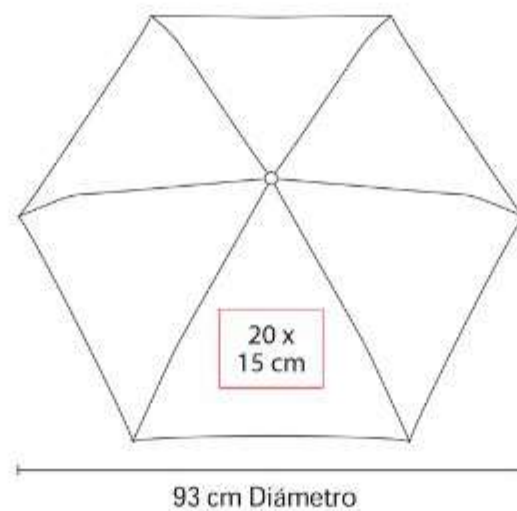

Manual. 6 Paneles, paraguas de bolsillo con mango de plástico. Incluye funda.

PAR 015
PARAGUAS KADEI



Material: Poliéster
Técnica de impresión: Serigrafía
Área de impresión: 30 x 14 cm
Colores: Negro

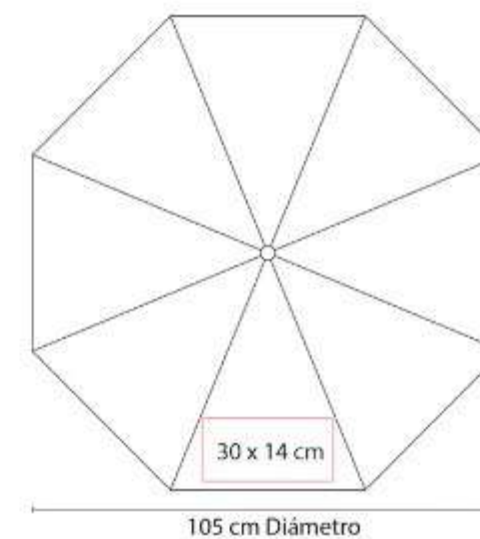

Paraguas reversible. Manual, 8 paneles dobles y mango de plástico. Incluye funda con correa.





PAR 016 PARAGUAS SABETTA



Material: Poliéster
Técnica de impresión: Serigrafía
Área de impresión: 27 x 12 cm
Colores: Amarillo, Azul, Naranja, Negro, Rojo, Rosa, Verde

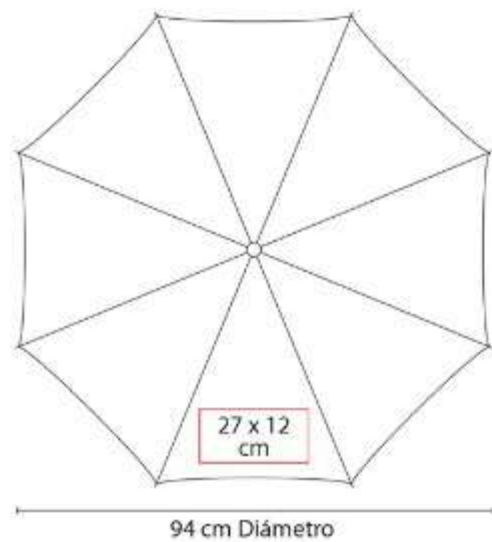

Automático. 8 Paneles y mango de plástico.

PAR 018 PARAGUAS KARLOVY



Material: Poliéster
Técnica de impresión: Serigrafía
Área de impresión: 25 x 22 cm
Colores: Azul, Negro

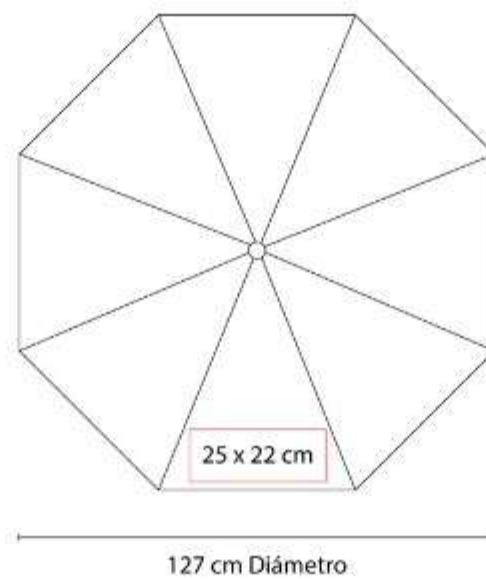

Automático. 8 Paneles dobles y mango de plástico. Incluye funda con correa.

PAR 019 PARAGUAS OSTRAVA



Material: Poliéster
Técnica de impresión: Serigrafía
Área de impresión: 30 x 15 cm
Colores: Azul, Naranja, Verde

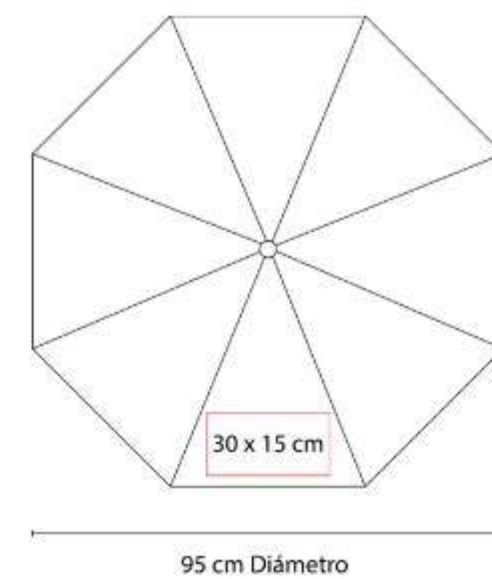

Automático. 8 Paneles y mango de EVA. Incluye funda con correa.

PAR 023
PARAGUAS ABRIL



Material: Poliéster
Técnica de impresión: Serigrafía
Área de impresión: 22 x 13 cm
Colores: Azul, Azul Marino, Naranja, Negro, Rojo, Verde



Automático. 8 Paneles. Bastón y mango de madera.

PAR 024
PARAGUAS WOFINE



Material: Poliéster
Técnica de impresión: Serigrafía
Área de impresión: 22 x 15 cm
Colores: Azul, Negro, Rojo



Manual. 8 Paneles, paraguas de bolsillo con mango de plástico y gancho. Incluye funda.

PAR 025
PARAGUAS CAMERUM



Material: Pongee / Acero Inoxidable
Técnica de impresión: Serigrafía
Área de impresión: 18 x 12 cm
Colores: Negro



Automático. 6 Paneles. Paraguas de bolsillo con mango de gancho plástico. Incluye estuche metálico.





PAR 026
PARAGUAS SUMMER



Material: Poliéster
Técnica de impresión: Serigrafía
Área de impresión: 25 x 14 cm
Colores: Azul, Rojo



Automático. 8 Paneles y mango de plástico.

PAR 027
PARAGUAS RANZEN



Material: Poliéster
Técnica de impresión: Serigrafía
Área de impresión: 22 x 12 cm
Colores: Amarillo, Azul, Naranja, Negro, Rojo, Rosa, Verde



Paraguas de 8 paneles. Sistema manual. Mango de esponja.

PAR 028
PARAGUAS KHASI



Material: Poliéster
Técnica de impresión: Serigrafía
Área de impresión: 18 x 8 cm
Colores: Amarillo, Azul, Gris, Rosa, Verde



Paraguas de bolsillo de 8 paneles. Sistema de abertura manual. Mango de madera con asa elástica.

PAR 029
PARAGUAS BRUNÉI



Material: Poliéster
Técnica de impresión: Serigrafía
Área de impresión: 20 x 10 cm
Colores: Azul, Negro, Tinto, Verde



Paraguas de bolsillo con 8 paneles. Sistema de apertura automático.

PAR 03
PARAGUAS CUADRADO



Material: Poliéster
Técnica de impresión: Serigrafía
Área de impresión: 30 x 14 cm
Colores: Azul, Naranja, Negro, Rojo, Verde

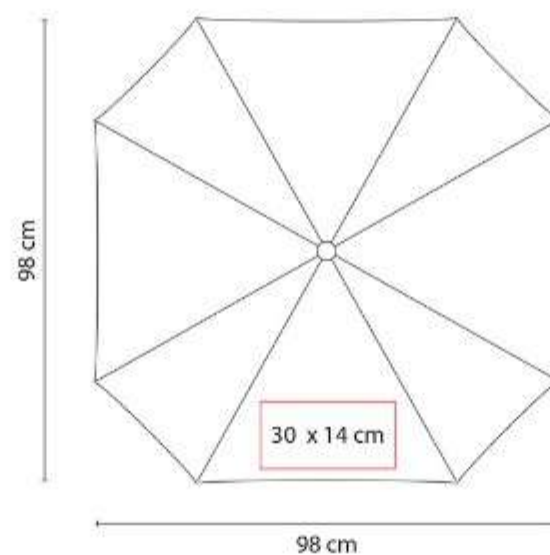

Automático. 8 Paneles y mango de plástico. Incluye cordón.

PAR 030
PARAGUAS DANUBIO



Material: Poliéster / Metal
Técnica de impresión: Serigrafía
Área de impresión: 8 x 20 cm
Colores: Azul, Blanco, Rosa



Paraguas con diseño de 8 paneles. Su medida es ideal para niños y su sistema de apertura automática facilita su uso.





PAR 05
PARAGUAS SILVER TROPIC



Material: Poliéster
Técnica de impresión: Serigrafía
Área de impresión: 30 x 15 cm
Colores: Azul, Negro

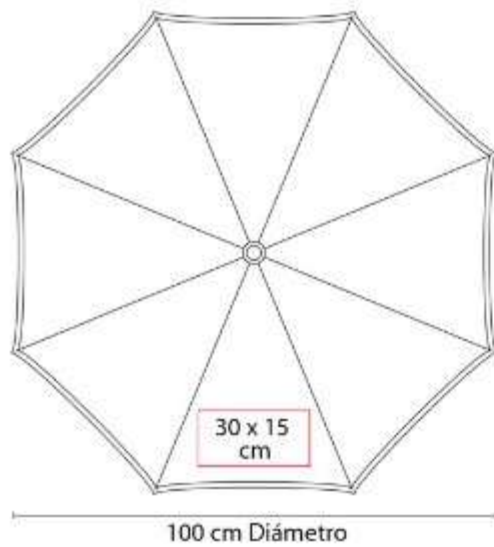

Automático. 8 Paneles y mango de EVA. Incluye funda.

PAR 09
PARAGUAS ELGIN



Material: Poliéster
Técnica de impresión: Serigrafía
Área de impresión: 30 x 14 cm
Colores: Azul, Rojo, Verde

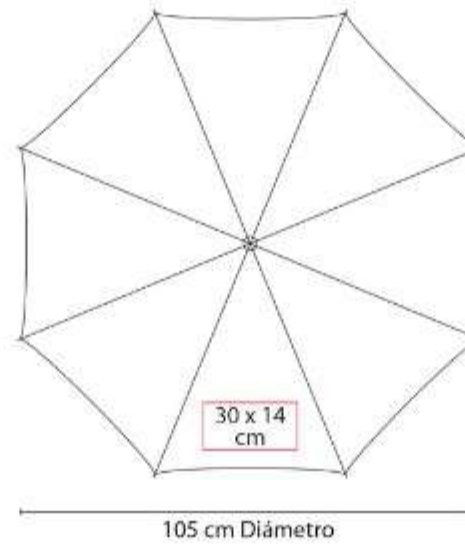

Automático. 8 Paneles y mango de plástico. Incluye funda con correa.

SOC 049
IMPERMEABLE BALÓN



Material: Plástico
Técnica de impresión: Tampografía
Área de impresión: 1.1 x 1.1 cm
Colores: Bicolor

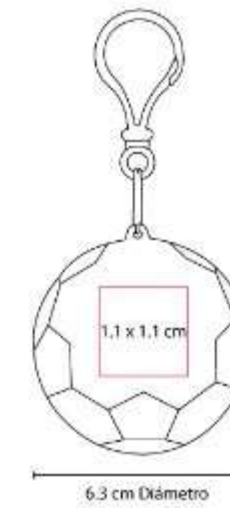

Incluye impermeable de plástico transparente. Estuche con forma de balón y gancho de plástico.

SOC 062
PARAGUAS SOCCER FIELD



Material: Poliéster
Técnica de impresión: Serigrafía
Área de impresión: 12 x 23 cm
Colores: Blanco

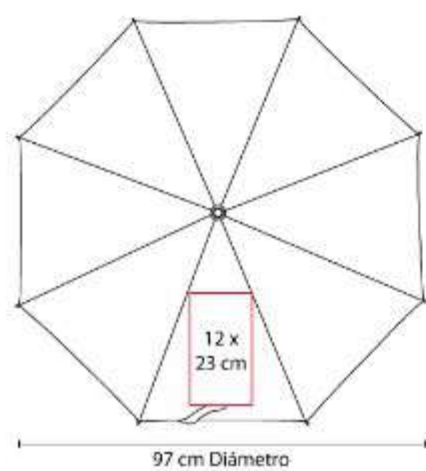

Automático. 8 Paneles con doble tela y mango de EVA.





WHATSAPP 5583990768
HORARIO DE ATENCIÓN
LUNES A VIERNES
10:00 AM - 18:00 PM